

M12 St. 0° / M12 St. 90° X-kod. geschirmt

PUR 4x2xAWG26 geschirmt gn UL/CSA 1,5m

Ethernet CAT6A

Stecker gerade – Stecker 90°

M12 – M12, 8-polig

X-kodiert

geschirmt

Übertragungseigenschaften bei Channel Übertragung bis 50 m

Abweichende Leitungslängen auf Anfrage lieferbar.

Das Material der Gehäuse ist aus Kunststoff und hat eine gute Chemikalien- und Ölbeständigkeit.

Beim Einsatz aggressiver Medien ist die Materialbeständigkeit applikationsbezogen zu überprüfen. Nähere Details auf Anfrage.

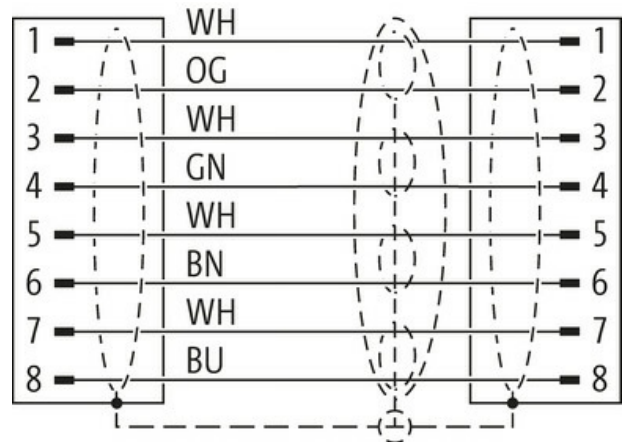
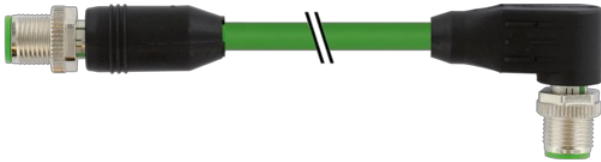
[Link zum Produkt](#)**Abbildungen**

Male

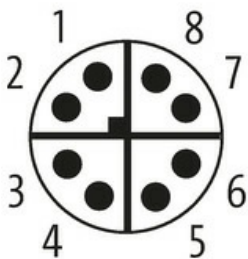

Male

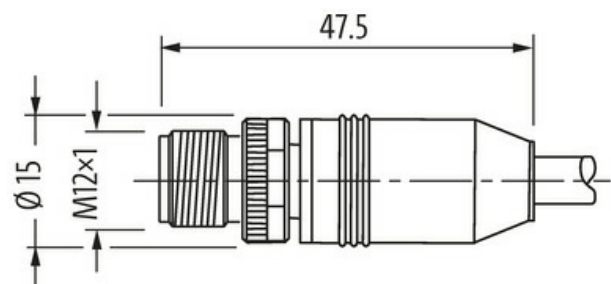
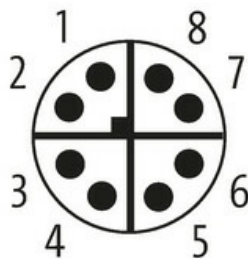



Abbildung stellvertretend



* nur für Produkte mit UL/CSA-zugelassener Leitung

Bauform

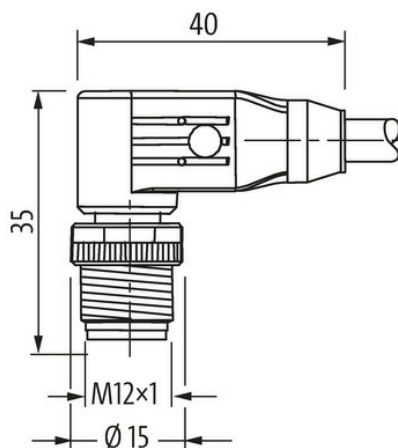
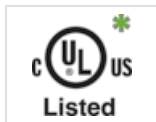
Bauform 51011

Technische Daten

| | |
|-----------------------------------|---|
| Betriebsspannung | 50 V AC/60 V DC |
| Betriebsspannung (nur UL-listed) | max. 30 V AC/DC |
| Bemessungsstoßspannung | 1.5 kV |
| Betriebsstrom je Kontakt | max. 0.5 A |
| Polzahl | 8 |
| Übertragungsparameter | CAT6, Class EA (ISO/IEC 11801:2002), (EN 50173-1) |
| Übertragungsrate | 10 Gbit/s |
| Isolierstoffgruppe | IEC 60664-1, category I |
| Kodierung | X-kodiert |
| LED-Anzeige | nein |
| Verriegelung der Steckplätze | Schraubgewinde (M12×1 mm) empf. Anzugsdrehmoment 0.6 Nm, selbstsichernd |
| Verschraubung | M12 (SW13) |
| Schutzart | IP67 in gestecktem und verschraubtem Zustand (EN 60529) |
| Material | PUR |
| Material (Verriegelung) | Zink-Druckguss, matt vernickelt |
| passend für Welschlauch (Innen-Ø) | ohne |

Allgemeine Daten

| | |
|------------------------------|--|
| Normen | DIN EN 61076-2-109 (M12) |
| Befestigungsart | gesteckt, verschraubt |
| Material (Kontakt) | Kupferlegierung |
| Material (Kontaktoberfläche) | Au |
| Verschmutzungsgrad | 3 |
| Temperaturbereich | -25...+85 °C, abhängig von angeschlossener Leitung |

Leitungen

| | |
|---------------------|---|
| Kabelkennung | 790 |
| Zulassung (Kabel) | cURus (AWM-Style 20549/11635); CE conform |
| Kabelgewicht [g/m] | 52,8 g |
| Material (Leiter) | Cu-Litze, blank |
| Widerstand (Leiter) | max. 143 Ω/km (20 °C) |

| | |
|----------------------------|--|
| Einzeldraht-Ø (Leiter) | 0.16 mm |
| Querschnitt (Leiter) | 4 x 2 x AWG26/7 |
| Material (Aderisolierung) | PE |
| Ader-Ø inkl. Isolierung | 1.05 mm ±5% |
| Aderfarbe/Nummerierung | (WH, OR), (WH, BU), (WH, BN), (WH, GN) |
| Verseilverbund | 4 x 2 Adern zum Paar verseilt; 4 Paare verseilt |
| Schirmung | ja |
| Schirmung (Art) | Kupfergeflecht |
| optische Schirmbedeckung | ca. 65% |
| Material (Mantel) | PUR |
| Außen-Ø (Mantel) | 6.4 mm ±5% |
| Farbe (Mantel) | grün |
| chemische Beständigkeit | Ölbeständigkeit nach IEC 60811-2-1, ASTM IRM 901, ICEA S-82-552 Std. |
| thermische Beständigkeit | flammwidrig nach UL 1581 Section 1090, Section 1100 (FT2), Section 1080 (VW-1) / IEC 60332-1-2 |
| Nennspannung | 125 V AC |
| Prüfspannung | 1500 V (Ader/Ader); 1000 V (Ader/Schirm) |
| Temperaturbereich (fest) | -40...+80 °C |
| Temperaturbereich (bewegt) | -30...+70 °C |
| Biegeradius (fest) | 8x Außen-Ø |
| Biegeradius (bewegt) | 10x Außen-Ø |

Kaufmännische Daten

| | |
|--------------------|---------------|
| EAN | 4048879607735 |
| eClass | 27061801 |
| Ursprungsland | DE |
| Verpackungseinheit | 1.000 |
| Zolltarifnummer | 85444290 |