

Ventilentstörmodul Bauform A - 18mm

RC und LED Glied, 48VAC/DC/30VA/W

48 V AC/DC

RC + LED

Bei Montage des Adapters Steckerdichtung entfernen. Andere LED-Farben auf Anfrage.

[Link zum Produkt](#)

Abbildungen

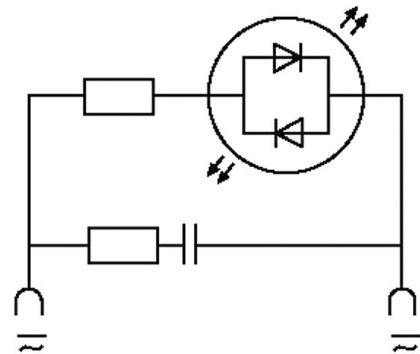

LED + RC



Abbildung stellvertretend

Technische Daten

Abschaltspitze	max. 90 V
LED-Anzeige	(gelb opac)
Eingangsspannung	24...53 V AC/DC
Halteleistung	max. 30 W (VA)
Abfallverzögerungszeit	max. 20 ms

Allgemeine Daten

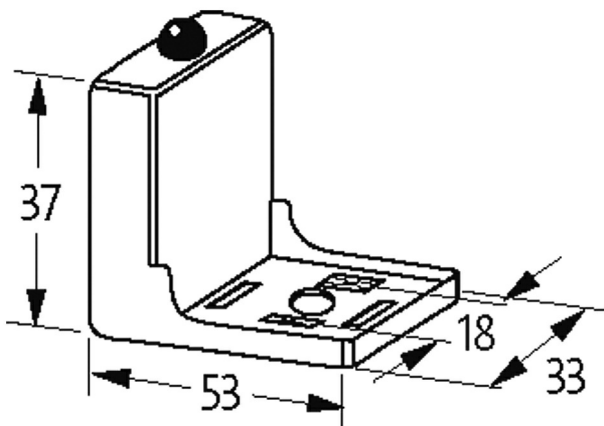
Material (Kontakt)	Bronze, versilbert
Temperaturbereich	-20...+60 °C
Gehäuse	Polyamid schwarz, schwer entflammbar, temperaturbeständig bis 130 °C
Abmessungen H×B×T	37×53×33 mm

Kaufmännische Daten

Die in diesem Datenblatt enthaltenen Angaben wurden mit der größtmöglichen Sorgfalt erarbeitet.
Für Richtigkeit, Vollständigkeit und Aktualität ist die Haftung auf grobes Verschulden begrenzt. Stand: 03/22

EAN	4048879012126
eClass	27371013
Ursprungsland	CZ
Verpackungseinheit	1.000
Zolltarifnummer	85363010