

B6 Tüllengehäuse IP68

Schraubver., Abgang seit. M32

B6
Tüllengehäuse
Schraubverriegelung
IP68

Technische Daten werden nur mit Murrelektronik Komponenten gewährleistet.

Link zum Produkt

Abbildungen



Abbildung stellvertretend

Technische Daten

Steckzyklen	min. 500
Verriegelung der Steckplätze	Schraubverriegelung
Schutzart (Gehäuse)	IP68 in gestecktem und verriegeltem Zustand (EN 60529), mit Verschraubung
Anzugsdrehmoment	4 Nm

Allgemeine Daten

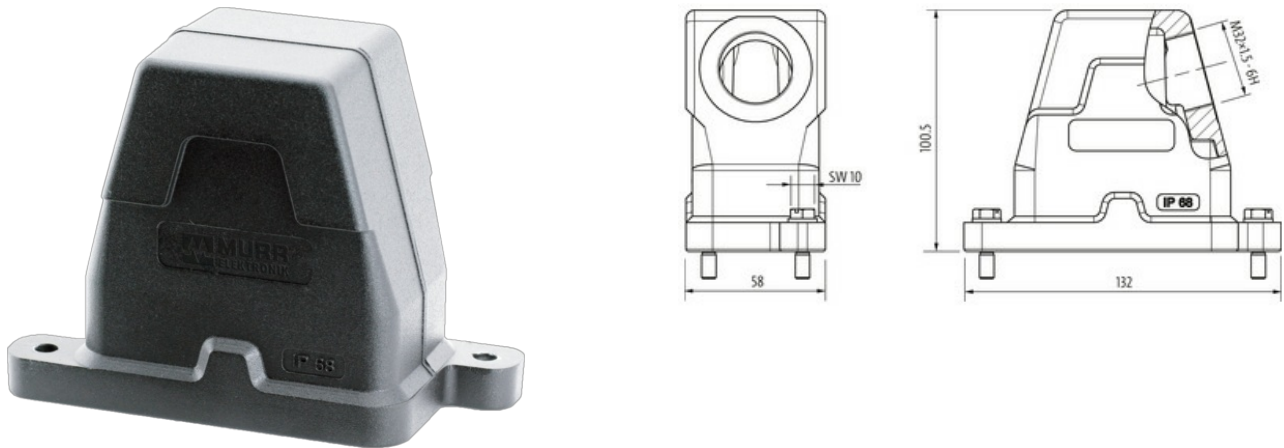
Material (Dichtung)	Silikon
Temperaturbereich	-40...+125 °C
Material (Gehäuse)	Aluminium Druckguss
Gehäusetyp	Tüllengehäuse
Gewinde	M32
Baugröße	B6
Kabelabgang	seitlich
Material (Verriegelung)	Edelstahl
Klimakategorie	40/125/21
Material (Gehäuseoberfläche)	pulverbeschichtet
Abmessungen H×B×T	100.5×58×132 mm

Kaufmännische Daten

EAN	4048879647359
eClass	27143424
Ursprungsland	CZ
Verpackungseinheit	1.000
Zolltarifnummer	85389099