

Induktiver Sensor

NBB20-L2-Z4-V1

- Sensorkopf umsetzbar und drehbar
- 20 mm bündig
- 2-Draht DC
- Schnellmontageverschluss



Abmessungen

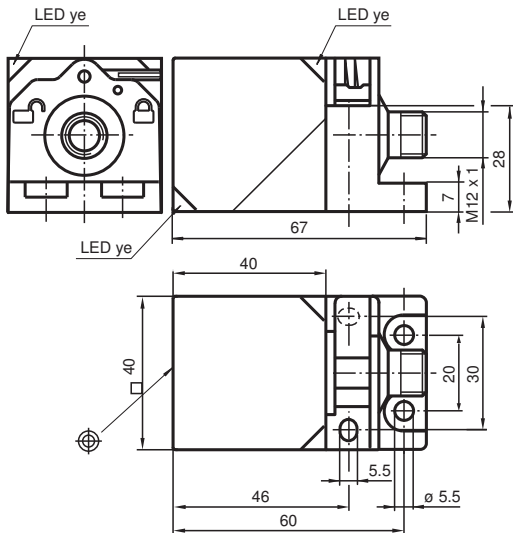

Technische Daten

Allgemeine Daten

Schaltfunktion		Schließer (NO)
Ausgangstyp		Zweidraht
Schaltabstand	s_n	20 mm
Einbau		bündig
Ausgangspolarität		DC
Gesicherter Schaltabstand	s_a	0 ... 16,2 mm
Realschaltabstand	s_r	18 ... 22 mm
Reduktionsfaktor r_{Al}		0,33
Reduktionsfaktor r_{Cu}		0,31
Reduktionsfaktor r_{V2A} (1.4301)		0,74
Reduktionsfaktor r_{Ms}		0,41

Kenndaten

Betriebsspannung	U_B	3,8 ... 30 V DC
Schaltfrequenz	f	0 ... 30 Hz
Verpolschutz		verpolgeschützt
Kurzschlusschutz		taktend
Spannungsfall	U_d	$\leq 3,8$ V

Veröffentlichungsdatum: 2020-03-23 Ausgabedatum: 2020-03-30 Dateiname: 182171_ger.pdf

Beachten Sie „Allgemeine Hinweise zu Pepperl+Fuchs-Produktinformationen“.

Pepperl+Fuchs-Gruppe
www.pepperl-fuchs.com

USA: +1 330 486 0001
fa-info@us.pepperl-fuchs.com

Deutschland: +49 621 776 1111
fa-info@de.pepperl-fuchs.com

Singapur: +65 6779 9091
fa-info@sg.pepperl-fuchs.com

PF PEPPERL+FUCHS

Technische Daten

Spannungsfall bei I_L			
Spannungsfall $I_L = 100 \text{ mA}$, Schaltelement Ein	U_d	...	3,8 V
Betriebsstrom	I_L	2 ... 100	mA
Reststrom	I_r	0 ... 0,5	mA
Schaltzustandsanzeige		LED, gelb	
Normen- und Richtlinienkonformität			
Normenkonformität			
Normen		EN 60947-5-2:2007	IEC 60947-5-2:2007
Zulassungen und Zertifikate			
UL-Zulassung		cULus Listed, General Purpose	
CSA-Zulassung		cCSAus Listed, General Purpose	
CCC-Zulassung		Produkte, deren max. Betriebsspannung $\leq 36 \text{ V}$ ist, sind nicht zulassungspflichtig und daher nicht mit einer CCC-Kennzeichnung versehen.	
Umgebungsbedingungen			
Umgebungstemperatur		-25 ... 70 °C	(-13 ... 158 °F)
Lagertemperatur		-25 ... 85 °C	(-13 ... 185 °F)
Mechanische Daten			
Anschlussart		Gerätestecker M12 x 1, 4-polig	
Gehäusematerial		PA	
Stirnfläche		PA	
Schutzart		IP69K	
Masse		130 g	

Anschluss

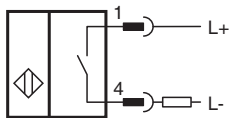



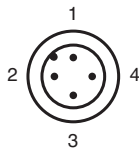

Anschlussbelegung



Adernfarben gemäß EN 60947-5-2

1	BN	(braun)
2	WH	(weiß)
3	BU	(blau)
4	BK	(schwarz)

Zubehör

	V1-G-2M-PUR	Kabeldose, M12, 4-polig, PUR-Kabel
	V1-W-2M-PUR	Kabeldose, M12, 4-polig, PUR-Kabel
	MHW 01	Modularer Haltewinkel
	MH 02-L	Montagehilfe