



**Bestellbezeichnung**

**SLA5/33 K=10m**

mit Festkabel

**Merkmale**

- Selbstüberwachend (Typ 4 nach IEC/EN 61496-1)
- Rotes Sendelicht
- Gut sichtbare Funktions- und Vorfallauffälligkeit am Empfänger
- Robustes Gehäuse
- Betrieb an Auswertegeräten der SB4 (SafeBox)

**Zubehör**

**SLA-1-M**

Umlenkspiegel

**Abmessungen**

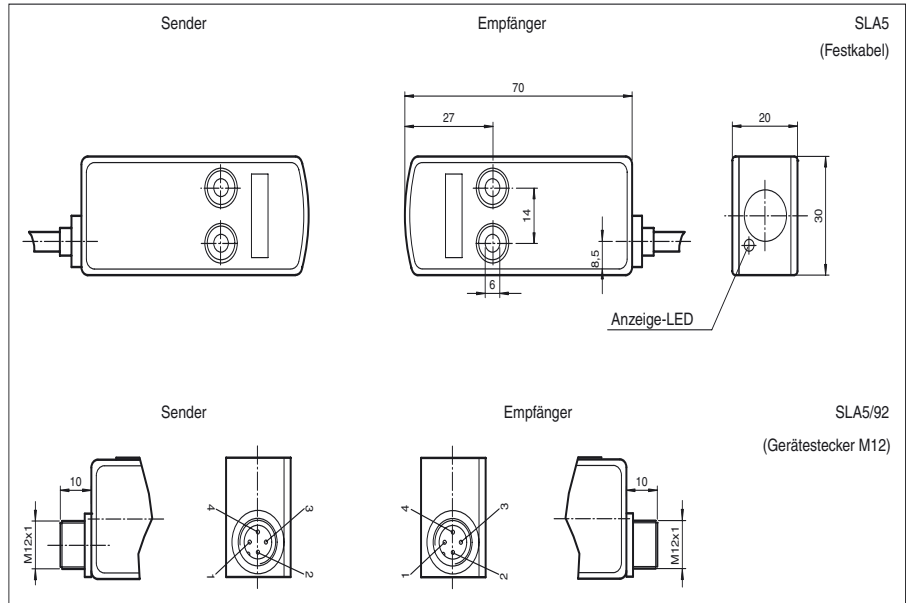

**Elektrischer Anschluss**

Ausführung mit Festkabel

Empfänger:

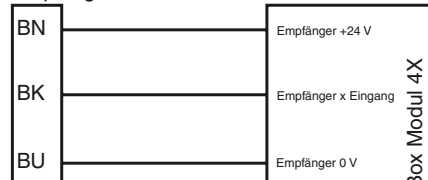

Sender:

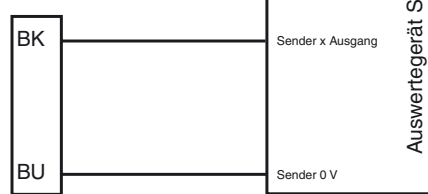

Ausführung mit Festkabel

Empfänger:

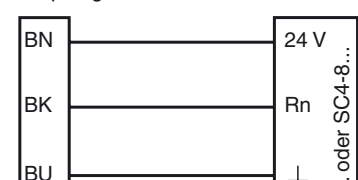

Sender:

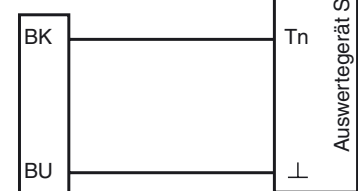

Veröffentlichungsdatum: 2017-12-05 13:49 Ausgabedatum: 2017-12-05 114408\_ger.xml

Weiteres Zubehör finden Sie im Internet.

Beachten Sie „Allgemeine Hinweise zu Pepperl+Fuchs-Produktinformationen“.

Pepperl+Fuchs-Gruppe  
www.pepperl-fuchs.com

USA: +1 330 486 0001  
fa-info@us.pepperl-fuchs.com

Deutschland: +49 621 776 1111  
fa-info@de.pepperl-fuchs.com

Singapur: +65 6779 9091  
fa-info@sg.pepperl-fuchs.com

## Technische Daten

### Einzelkomponenten

Sender	SLA5-T/33 K=10M
Empfänger	SLA5-R/33 K=10M

### Allgemeine Daten

Betriebsreichweite	0 ... 5 m
Anzahl Schutzfeldstrahlen	1
Lichtsender	LED
Lichtart	rot, Wechsellicht
Prüfungen	IEC/EN 61496
Sicherheitstyp nach IEC/EN 61496	4
Kennzeichnung	CE
Hindernisgröße	statisch: 10 mm dynamisch: 30 mm (bei $v = 1,6$ m/s des Hindernisses)
Öffnungswinkel	$< 5^\circ$

### Kenndaten funktionale Sicherheit

Sicherheits-Integritätslevel (SIL)	SIL 3
Performance Level (PL)	PL e
Kategorie	Kat. 4
Gebrauchsdauer ( $T_M$ )	20 a
$PFH_d$	4,4 E-10
Typ	4

### Anzeigen/Bedienelemente

Funktionsanzeige	LED gelb/grün im Empfänger: aus: Unterbrechung gelb: Empfang grün: Empfang mit ausreichender Funktionsreserve
Vorausfallanzeige	Funktionsanzeige gelb

### Elektrische Daten

Betriebsspannung	$U_B$	Versorgung über Auswertegerät
------------------	-------	-------------------------------

### Konformität

Funktionale Sicherheit	ISO 13849-1
Produktnorm	EN 61496-1 ; IEC 61496-2

### Umgebungsbedingungen

Umgebungstemperatur	-20 ... 60 °C (-4 ... 140 °F)
Lagertemperatur	-20 ... 70 °C (-4 ... 158 °F)
Relative Luftfeuchtigkeit	max. 95 %, nicht kondensierend

### Mechanische Daten

Schutzart	IP65
Anschluss	Festkabel 10 m; 0,25 mm <sup>2</sup>
Material	
Gehäuse	Kunststoff PC, RAL 1021 (gelb)
Lichtaustritt	Kunststofflinse
Masse	je 95 g

### Zulassungen und Zertifikate

CE-Konformität	CE
CCC-Zulassung	Produkte, deren max. Betriebsspannung $\leq 36$ V ist, sind nicht zulassungspflichtig und daher nicht mit einer CCC-Kennzeichnung versehen.
Zulassungen	TÜV

## Kurven/Diagramme

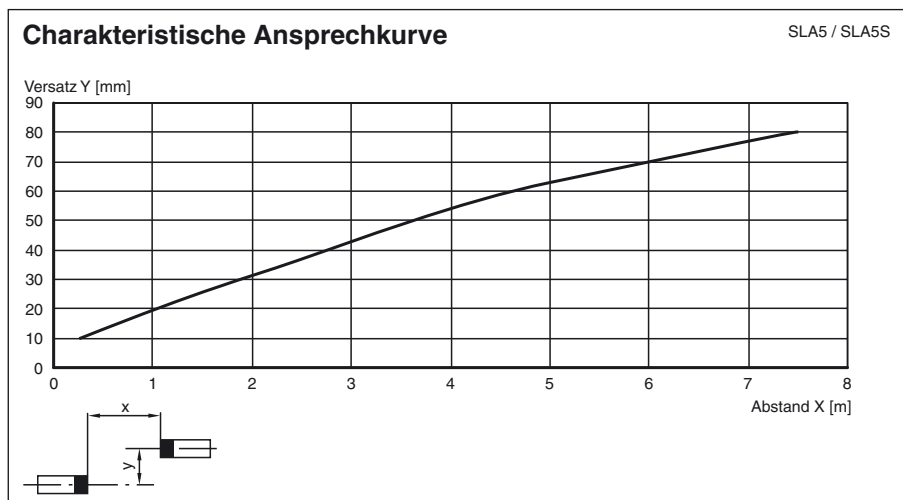

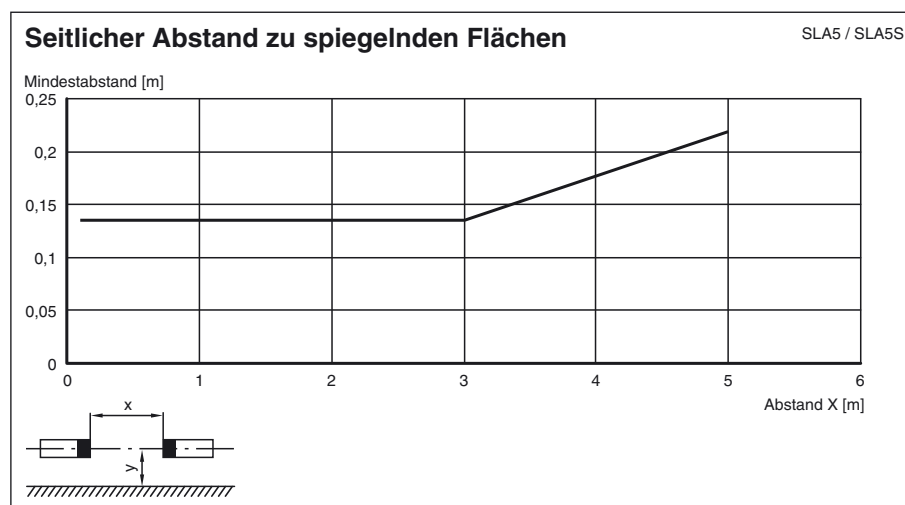
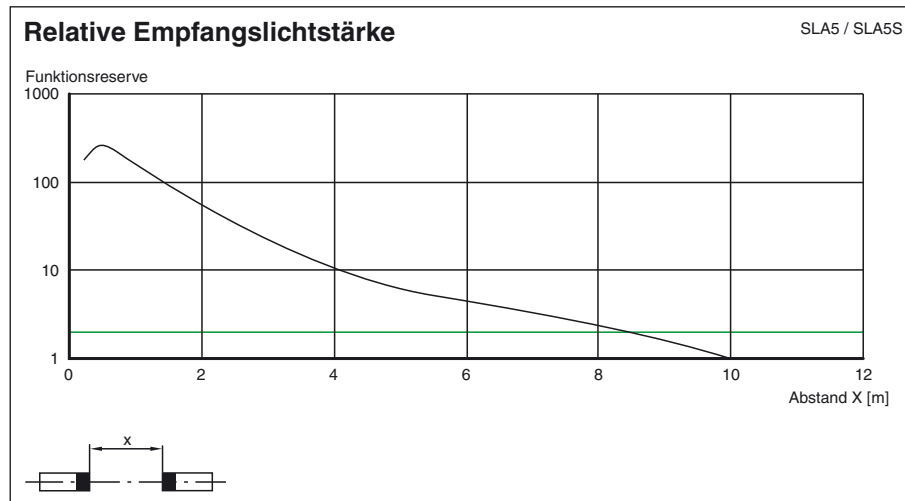

## Systemzubehör

### Auswertegeräte

SB4 (SafeBox)

### Kabel Dosen (nur für Option /92)

gerade: V1-G-2M-PVC  
 V1-G-5M-PVC  
 V1-G-10M-PVC  
 gewinkelt: V1-W-2M-PVC  
 V1-W-5M-PVC  
 V1-W-10M-PVC

### Weiteres Zubehör

Umlenkspiegel  
 SLA-1-M