



Bestellbezeichnung

WTS10-12/21/105

Reflexionslichttaster, energetisch
mit Gerätestecker M12 x 1, 5-polig

Merkmale

- Speziell zur Güteprüfung von Schweißkappen
- Gleichzeitige Prüfung der oberen und unteren Schweißkappe
- Hohe Stabilität gegen Lage- und Winkelabweichungen der Schweißkappe
- Vorausfallanzeige
- Kratzfeste Mineralglasscheibe

Produktinformation

Der Schweißkappensensor der WTS Serie ist ein Kontrastsensor mit einem großen homogenen Lichtfleck, der sich für die Überprüfung der Qualität von Schweißkappen nach dem Abfräsen eignet und bei industriellen Schweißrobotern eingesetzt wird.

Der Schweißkappensensor der WTS10 Serie kontrolliert nach dem Fräsen einer Schweißkappe, auf beiden Gehäuseseiten, die Güte der Schweißkappenstirnseiten und erkennt Fehler wie Einschlüsse, falsche Fräsungen oder Grate.

Die gleichzeitige Überprüfung der Schweißkappen mit einem Sensor wird durch zwei auf der jeweiligen Gehäuseunter- und Oberseite angeordneten optischen Austrittsflächen ermöglicht.

Der große Lichtfleckdurchmesser von 11 mm Durchmesser, eine Koaxial-Optik mit parallelem Strahlengang über den gesamten Tastbereich, ein neues Anzeigenkonzept, eine hohe Schaltgenauigkeit, ein homogener Lichtfleck und eine hohe Lage- und Kippwinkeltoleranz zeichnen den Sensor aus.

Abmessungen

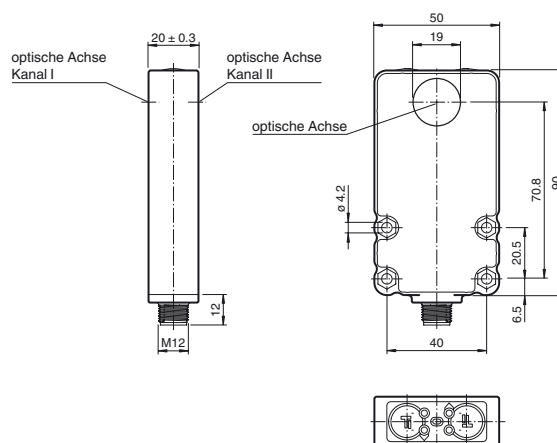

Elektrischer Anschluss

Option:

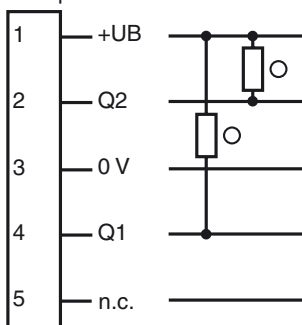

- = Hellschaltung
- = Dunkelschaltung

Pinbelegung

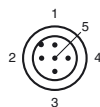

Adernfarben gemäß EN 60947-5-2

1	BN	(braun)
2	WH	(weiß)
3	BU	(blau)
4	BK	(schwarz)
5	GY	(grau)

Anzeigen/Bedienelemente

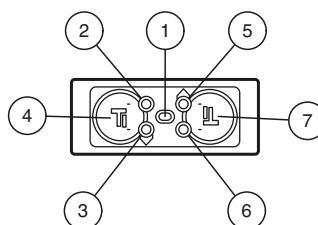

1	LED Power On	grün
2	LED Kanal I	rot
3	LED Kanal I	gelb
4	Teach-In Kanal I	
5	LED Kanal II	gelb
6	LED Kanal II	rot
7	Teach-In Kanal II	

Veröffentlichungsdatum: 2018-02-15 08:52 | Ausgabedatum: 2018-02-15 22:30:93_ger.xml

Beachten Sie „Allgemeine Hinweise zu Pepperl+Fuchs-Produktinformationen“.

Pepperl+Fuchs-Gruppe
www.pepperl-fuchs.com

USA: +1 330 486 0001
fa-info@us.pepperl-fuchs.com

Deutschland: +49 621 776 1111
fa-info@de.pepperl-fuchs.com

Singapur: +65 6779 9091
fa-info@sg.pepperl-fuchs.com

Technische Daten**Allgemeine Daten**

Tastbereich	2 ... 12 mm
Referenzobjekt	Kupfer-Schweißelektrode, Durchmesser: 16 mm , Stirnfläche: 6 mm
Lichtsender	LED
Lichtart	rot, Wechsellicht , 640 nm
Fremdlichtgrenze	Gleichlicht 40000 Lux , Wechsellicht 5000 Lux
Kippwinkel	± 1,5 °
Lagetoleranz	± 2 mm

Anzeigen/Bedienelemente

Betriebsanzeige	LED grün: Power on
Funktionsanzeige	LED gelb: Schaltzustand LED rot: Vorausfallanzeige
Teach-In-Anzeige	LED, grün/gelb blinkend (ca. 4 Hz) Teach Fehler: LEDs gelb/grün; gegenphasiges Blinken; 8,0 Hz
Bedienelemente	Teach-In-Taste

Elektrische Daten

Betriebsspannung	U_B	10 ... 30 V DC
Leerlaufstrom	I_0	≤ 70 mA

Ausgang

Schaltungsart	hellschaltend	
Signalausgang	2 Schaltausgänge npn, Schließer kurzschlussfest verpolgeschützt	
Schaltstrom	max. 100 mA	
Schaltfrequenz	f	100 Hz
Ansprechzeit	5 ms	

Umgebungsbedingungen

Umgebungstemperatur	0 ... 50 °C (32 ... 122 °F) Die Schaltgenauigkeit bleibt erhalten, wenn die Umgebungstemperatur nach dem Teach-In nicht mehr als ±7 °C abweicht.
Lagertemperatur	-20 ... 70 °C (-4 ... 158 °F)

Mechanische Daten

Schutzart	IP67
Anschluss	Gerätestecker M12 x 1, 5-polig
Material	
Gehäuse	PC + ABS
Lichtaustritt	kratzfeste Mineralglasscheibe
Masse	80 g

Normen- und Richtlinienkonformität

Normenkonformität	
Produktnorm	EN 60947-5-2:2007 IEC 60947-5-2:2007
Schock- und Stoßfestigkeit	IEC / EN 60068, Halb-Sinus, 50 g je X, Y und Z Richtung
Vibrationsfestigkeit	IEC / EN 60068-2-6, Sinus, 10 - 150 Hz, 5 g je X, Y und Z Richtung

Zulassungen und Zertifikate

Schutzklasse	II, Bemessungsspannung ≤ 250 V AC bei Verschmutzungsgrad 1-2 nach IEC 60664-1
UL-Zulassung	cULus Listed
CCC-Zulassung	Produkte, deren max. Betriebsspannung ≤ 36 V ist, sind nicht zulassungspflichtig und daher nicht mit einer CCC-Kennzeichnung versehen.

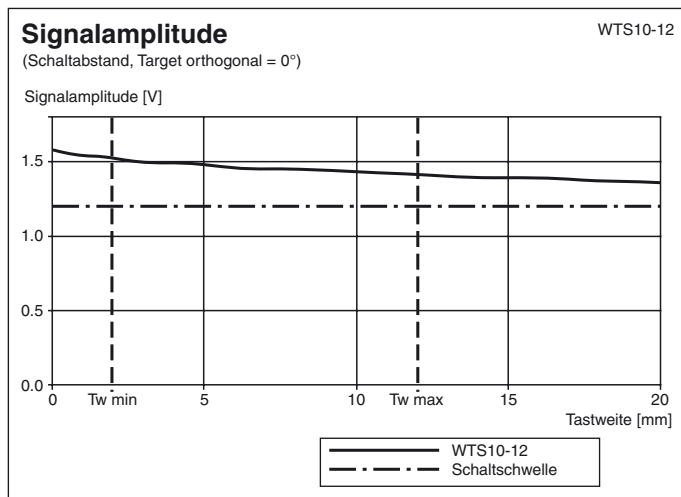
Kurven/Diagramme**Zubehör****OMH-WTS10-04**

Haltewinkel

OMH-WTS10-01

Haltewinkel für Sensoren der Serie WTS10

V15-G-2M-PVC

Kabeldose, M12, 5-polig, PVC-Kabel

V15-G-2M-PUR

Kabeldose, M12, 5-polig, PUR-Kabel

V15-W-5M-PVC

Kabeldose, M12, 5-polig, PVC-Kabel

Weiteres Zubehör finden Sie im Internet unter www.pepperl-fuchs.com

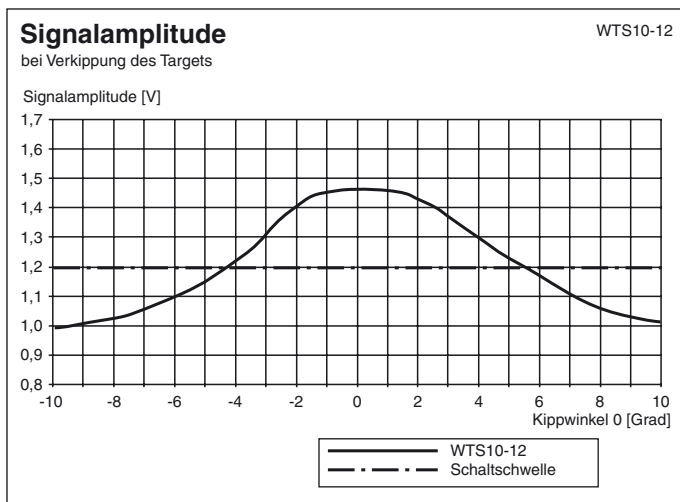
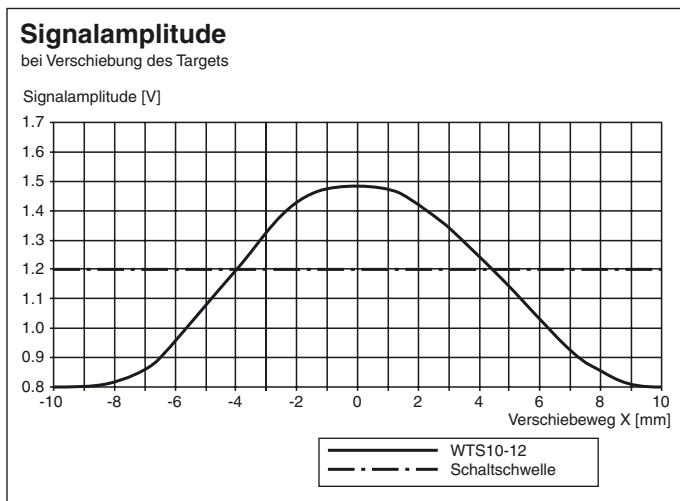

Teach-In

1. Positionieren Sie die Referenzschweißkappe vor der Optik des gewünschten Sensorkanals. (Kanal I oder Kanal II)
2. Halten Sie die zugehörige Teach-In Taste gedrückt.
Der Tastendruck wird vom Sensor durch kurzzeitiges Erlöschen der grünen Anzeige-LED (200 ms) bestätigt.
3. Nach 2 s wechselt der Sensor in den Teach-In Modus:
Beide Schaltausgänge werden deaktiviert.
Der Sensor lernt die gut gefräste Schweißkappe als Referenzmuster für den gewählten Sensorkanal ein.
Die grüne LED und die zum gewählten Sensorkanal gehörige gelbe LED blinken gleichphasig.
Lassen Sie nun die Teach-In Taste los.
4. Teach-In abgeschlossen:
Die grüne LED und die zum gewählten Sensorkanal gehörige gelbe LED blinken für 2 s gegenphasig.
 - **Teach-In OK:**
Die eingelernte Referenzschweißkappe wird nicht-flüchtig gespeichert.
Der Sensor wechselt zurück in den Schaltbetrieb.
 - **Teach-In Fehler:**
Signalisierung durch schnelles gegenphasiges Blinken der grünen LED und die zum gewählten Sensorkanal gehörige gelbe LED (ca. 8 Hz) für 5 s.
Die eingelernten Werte werden vom Sensor verworfen, nach 5 s wechselt der Sensor in den Schaltbetrieb und arbeitet mit den letzten gültigen Werten.
Ein Teach-In ist nicht möglich, wenn der Signalpegel unterhalb der fest eingestellten Schaltschwelle liegt. Ein Teach-In Fehler wird angezeigt.