

Schreib-/Lesekopf

IPH-30GM-V1



- Schreib-/Lesekopf mit Gewinde M30 x 1,5
- Anschluss über Steckverbinder V1 (M12 x 1)
- Mehrloch-LED zur Funktionsanzeige
- Schutzart IP67
- Zum Anschluss an IDENTControl-Auswerteeinheit

Schreib-/Lesekopf LF für IDENTControl



Abmessungen

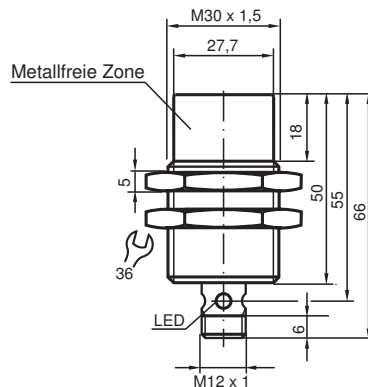

Technische Daten

Allgemeine Daten

Arbeitsfrequenz	125 kHz
Übertragungsrate	2 kBit/s
Erfassungsbereich	
Leseabstand	1 ... 65 mm
Schreibabstand	1 ... 55 mm
Breite	max. 55 mm
Arbeitsabstand	maximal: 70 mm
UL File Number	E87056

Kenndaten funktionale Sicherheit

MTTF _d	700 a
Gebrauchsdauer (T _M)	10 a
Diagnosedeckungsgrad (DC)	0 %

Anzeigen/Bedienelemente

Veröffentlichungsdatum: 2020-03-20 Ausgabedatum: 2020-03-27 Dateiname: 119320_ger.pdf

Beachten Sie „Allgemeine Hinweise zu Pepperl+Fuchs-Produktinformationen“.

Pepperl+Fuchs-Gruppe
www.pepperl-fuchs.com

USA: +1 330 486 0001
fa-info@us.pepperl-fuchs.com

Deutschland: +49 621 776 1111
fa-info@de.pepperl-fuchs.com

Singapur: +65 6779 9091
fa-info@sg.pepperl-fuchs.com

PEPPERL+FUCHS



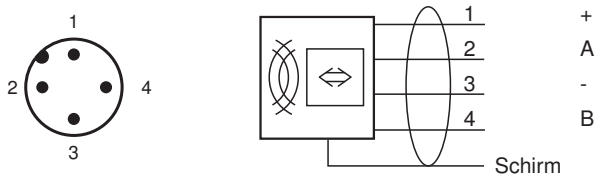

Technische Daten

LED grün/gelb		Mehrloch-LED: grün: Power on grün blinkend: Schreib-/Leseversuch wird ausgeführt gelb: Datenträger erkannt
Elektrische Daten		
Leistungsaufnahme	P_0	$\leq 1,2 \text{ W}$
Versorgung		aus der IDENTControl
Richtlinienkonformität		
Funkanlagen		
Richtlinie 2014/53/EU		EN 301489-1 EN 301489-3 EN 300330 EN 62368-1 EN 50364
RoHS		
Richtlinie 2011/65/EU (RoHS)		EN 50581
Normenkonformität		
Schutzart		EN 60529
RFID		ISO/IEC 18000-2
Umgebungsbedingungen		
Umgebungstemperatur		-25 ... 70 °C (-13 ... 158 °F)
Lagertemperatur		-40 ... 85 °C (-40 ... 185 °F)
Mechanische Daten		
Schutzart		IP67
Anschluss		Steckverbinder M12 x 1
Material		
Gehäuse		PBT/Edelstahl
Vergussmasse/Härter		Fermadur
Montage		
Abstand zwischen zwei Köpfen		Multiplex on: $\geq 50 \text{ mm}$ Multiplex off: $\geq 270 \text{ mm}$
Masse		ca. 75 g

















Anschluss



Zubehör

	IC-KP-B6-V15B	187,5 kBit/s
	IC-KP-B6-V15B	Auswerteeinheit IDENTControl mit PROFIBUS-DP-Schnittstelle
	IC-KP-B17-AIDA1	Auswerteeinheit IDENTControl mit Ethernet-Schnittstelle für Protokolle TCP/IP, PROFINET, EtherNet/IP, MODBUS TCP
	IC-KP2-2HRX-2V1	Auswerteeinheit IDENTControl Compact mit serieller Schnittstelle RS-232 und RS-485

Zubehör

	IC-KP2-2HRX-2V1	DP 1
	IC-KP2-2HB6-V15B	Kommunikationsprotokoll
	IC-KP2-2HB6-V15B	Auswerteeinheit IDENTControl Compactmit PROFIBUS-DP-Schnittstelle
	IC-KP2-2HB17-2V1D	Auswerteeinheit IDENTControl Compactmit Ethernet-Schnittstelle für Protokolle TCP/IP, PROFINET, EtherNet/IP, MODBUS TCP
	IC-KP2-2HB17-2V1D	1 MBit/s
	IC-KP2-2HB21-2V1D	Auswerteeinheit IDENTControl Compactmit EtherCAT-Schnittstelle
	IPC02-12 50pcs	Codeträger
	IPC02-26-T6 10pcs	Codeträger
	IPC02-50P	Codeträger
	IPC03-C1 10pcs	Datenträger
	IPC03-12.4 10pcs	Datenträger
	IPC03-30P	Datenträger
	IPC03-50P	Datenträger
	IPC03-58	Datenträger
	V1-G-2M-PUR-ABG-V1-W	Verbindungskabel, M12 auf M12, PUR-Kabel 4-polig, geschirmt
	V1-G-5M-PUR-ABG-V1-W	Verbindungskabel, M12 auf M12, PUR-Kabel 4-polig, geschirmt
	V1-G-10M-PUR-ABG-V1-W	Verbindungskabel, M12 auf M12, PUR-Kabel 4-polig, geschirmt

Veröffentlichungsdatum: 2020-03-20 Ausgabedatum: 2020-03-27 Dateiname: 119320_ger.pdf

Beachten Sie „Allgemeine Hinweise zu Pepperl+Fuchs-Produktinformationen“.

 Pepperl+Fuchs-Gruppe
 www.pepperl-fuchs.com

 USA: +1 330 486 0001
 fa-info@us.pepperl-fuchs.com

 Deutschland: +49 621 776 1111
 fa-info@de.pepperl-fuchs.com

 Singapur: +65 6779 9091
 fa-info@sg.pepperl-fuchs.com