



Bestellbezeichnung

SLA5/33 K=5m

mit Festkabel

Merkmale

- Selbstüberwachend (Typ 4 nach IEC/EN 61496-1)
- Rotes Sendelicht
- Gut sichtbare Funktions- und Vorfallauffälligkeit am Empfänger
- Robustes Gehäuse
- Betrieb an Auswertegeräten der SB4 (SafeBox)

Zubehör

SLA-1-M

Umlenkspiegel

Abmessungen

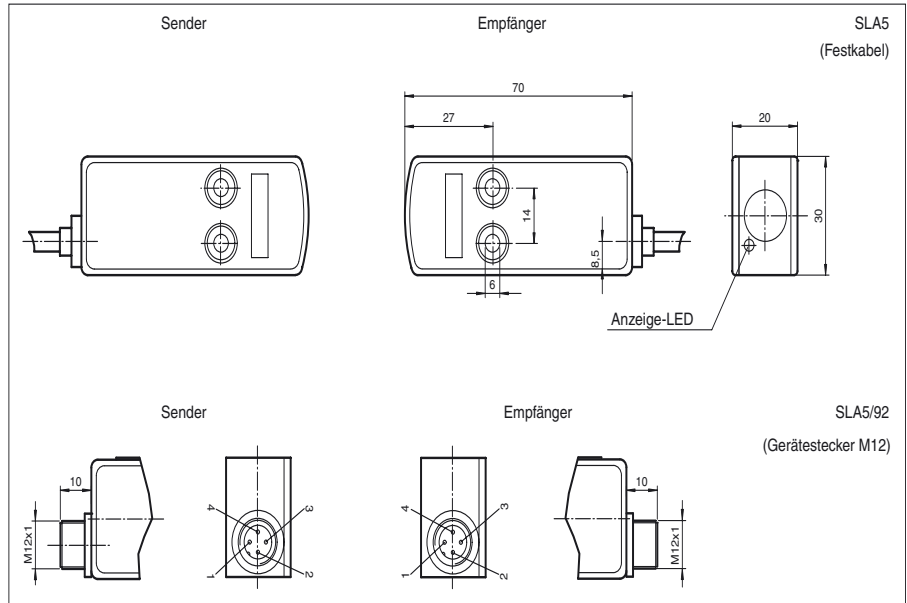

Elektrischer Anschluss

Ausführung mit Festkabel

Empfänger:

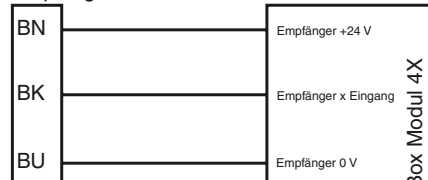

Sender:

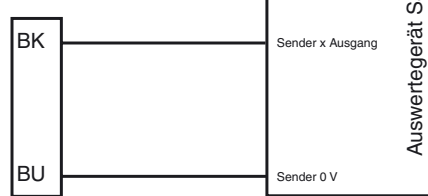

Ausführung mit Festkabel

Empfänger:

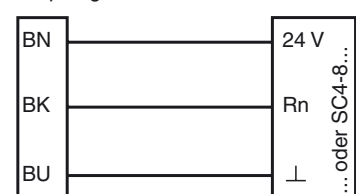

Sender:

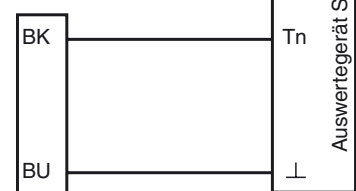

Veröffentlichungsdatum: 2017-12-05 13:49 Ausgabedatum: 2017-12-05 114407_ger.xml

Weiteres Zubehör finden Sie im Internet.

Beachten Sie „Allgemeine Hinweise zu Pepperl+Fuchs-Produktinformationen“.

Pepperl+Fuchs-Gruppe
www.pepperl-fuchs.com

USA: +1 330 486 0001
fa-info@us.pepperl-fuchs.com

Deutschland: +49 621 776 1111
fa-info@de.pepperl-fuchs.com

Singapur: +65 6779 9091
fa-info@sg.pepperl-fuchs.com

Technische Daten

Einzelkomponenten

Sender	SLA5-T/33 K=5M
Empfänger	SLA5-R/33 K=5M

Allgemeine Daten

Betriebsreichweite	0 ... 5 m
Anzahl Schutzfeldstrahlen	1
Lichtsender	LED
Lichtart	rot, Wechsellicht
Prüfungen	IEC/EN 61496
Sicherheitstyp nach IEC/EN 61496	4
Kennzeichnung	CE
Hindernisgröße	statisch: 10 mm dynamisch: 30 mm (bei $v = 1,6$ m/s des Hindernisses)
Öffnungswinkel	$< 5^\circ$

Kenndaten funktionale Sicherheit

Sicherheits-Integritätslevel (SIL)	SIL 3
Performance Level (PL)	PL e
Kategorie	Kat. 4
Gebrauchsdauer (T_M)	20 a
PFH_d	4,4 E-10
Typ	4

Anzeigen/Bedienelemente

Funktionsanzeige	LED gelb/grün im Empfänger: aus: Unterbrechung gelb: Empfang grün: Empfang mit ausreichender Funktionsreserve
Vorausfallanzeige	Funktionsanzeige gelb

Elektrische Daten

Betriebsspannung	U_B	Versorgung über Auswertegerät
------------------	-------	-------------------------------

Konformität

Funktionale Sicherheit	ISO 13849-1
Produktnorm	EN 61496-1 ; IEC 61496-2

Umgebungsbedingungen

Umgebungstemperatur	-20 ... 60 °C (-4 ... 140 °F)
Lagertemperatur	-20 ... 70 °C (-4 ... 158 °F)
Relative Luftfeuchtigkeit	max. 95 %, nicht kondensierend

Mechanische Daten

Schutzart	IP65
Anschluss	Festkabel 5 m; 0,25 mm ²
Material	
Gehäuse	Kunststoff PC, RAL 1021 (gelb)
Lichtaustritt	Kunststofflinse
Masse	je 95 g

Zulassungen und Zertifikate

CE-Konformität	CE
CCC-Zulassung	Produkte, deren max. Betriebsspannung ≤ 36 V ist, sind nicht zulassungspflichtig und daher nicht mit einer CCC-Kennzeichnung versehen.
Zulassungen	TÜV

Kurven/Diagramme

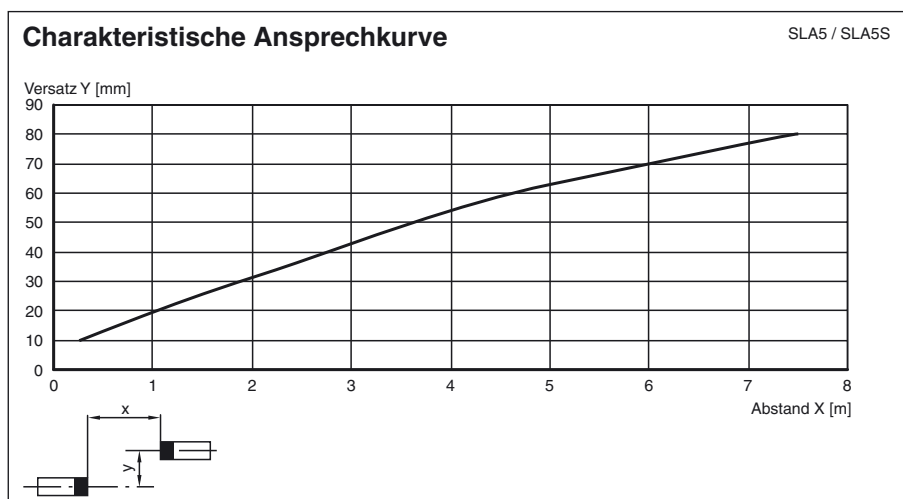

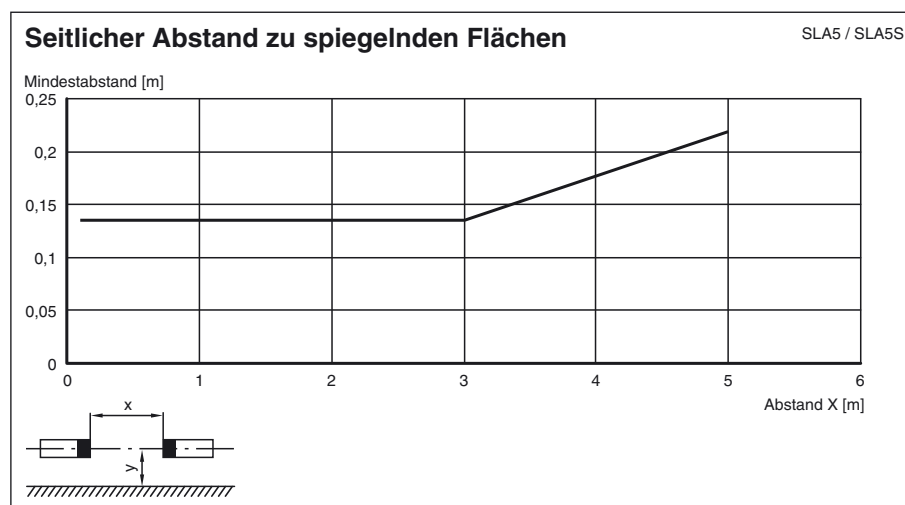
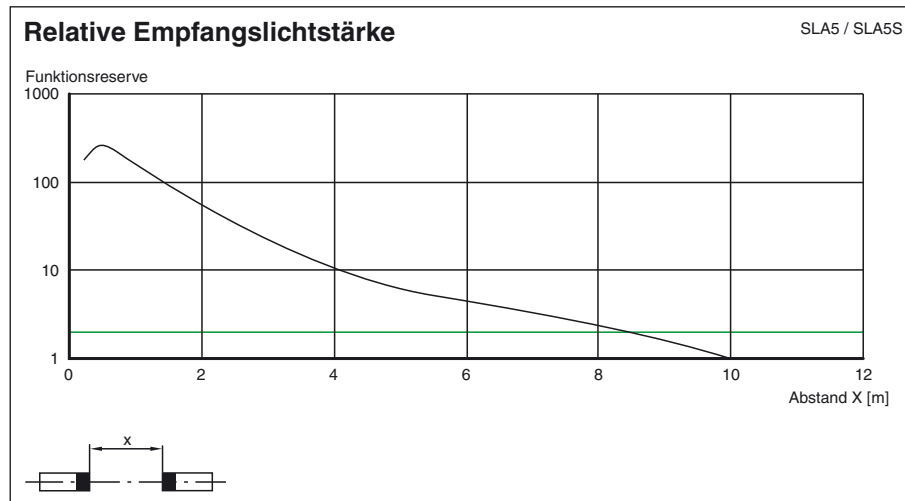

Systemzubehör

Auswertegeräte

SB4 (SafeBox)

Kabel Dosen (nur für Option /92)

gerade: V1-G-2M-PVC
 V1-G-5M-PVC
 V1-G-10M-PVC
 gewinkelt: V1-W-2M-PVC
 V1-W-5M-PVC
 V1-W-10M-PVC

Weiteres Zubehör

Umlenkspiegel
 SLA-1-M