



**Bestellbezeichnung**

**AIR30/32-UP-2483/B**

Aktiv-Infrarot-Lichttaster  
Unterputz-Variante

**Merkmale**

- Einstrahliger Lichttaster
- Einsetzbar zur Überwachung von Haupt- und Nebenschliesskanten
- Schließkantenabsicherung an Drehflügel- und Karusselltüren
- Genaue Strahlausrichtung durch fein gebündelten Lichtstrahl
- Unterputz-Variante mit schwarzer Frontblende
- Gleichspannungsversion

**Produktinformation**

AIR30 ist eine Serie von Aktiv-Infrarot-Lichttastern mit sehr guten optischen Eigenschaften zur Überwachung von Schließkanten verschiedenster Türsysteme. Die vielfältigen Gehäuse- und Befestigungsarten erlauben eine Anpassung an unterschiedlichste Montagebedingungen.

Veröffentlichungsdatum: 2019-12-18 11:09 Ausgabedatum: 2019-12-18 418018\_ger.xml

**Abmessungen**

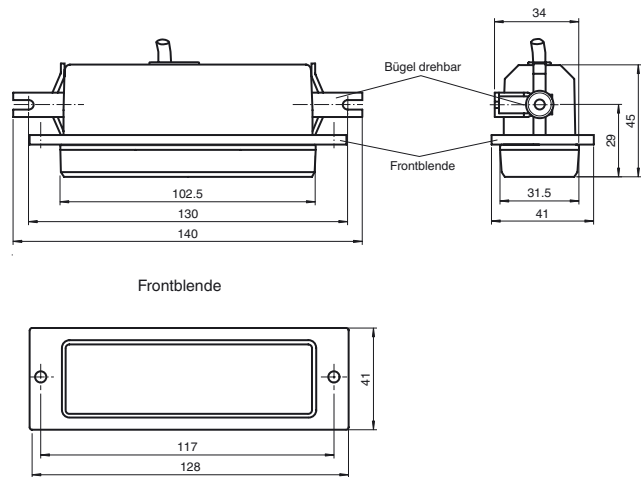

**Elektrischer Anschluss**

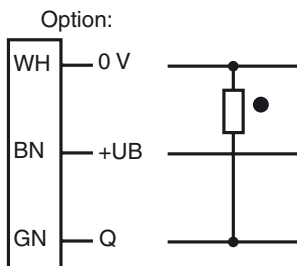

- = Hellschaltung
- = Dunkelschaltung

**Anzeigen/Bedienelemente**

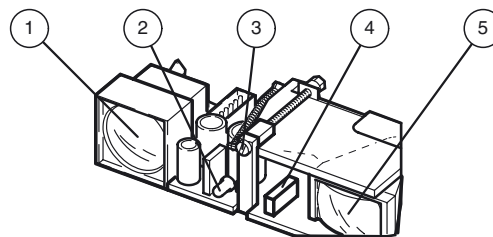

1	Sender
2	Anzeige-LED
3	Tastweiteneinsteller
4	Hell-/Dunkel-Umschalter
5	Empfänger

**Technische Daten**

**Allgemeine Daten**

Tastbereich min.	0 ... 1870 mm voreingestellt
Lichtsender	IREDD
Lichtart	infrarot, Wechsellicht
Schwarz-/Weiß-Differenz (6%/90%)	≤ 400 mm im Abstand von 2000 mm
Sendefrequenz	1800 Hz
Betriebsart	Hintergrundauswertung
Lichtfleckdurchmesser	50 mm bei Tastweite 2000 mm
Öffnungswinkel	ca. 1,4 °
Mitgeliefertes Zubehör	Drehbügel, Montagewinkel

**Kenndaten funktionale Sicherheit**

MTTF <sub>d</sub>	1050 a
Gebrauchsdauer (T <sub>M</sub> )	20 a
Diagnosedeckungsgrad (DC)	90 %

**Anzeigen/Bedienelemente**

Funktionsanzeige	LED rot: leuchtet bei aktivem Ausgang
Bedienelemente	Tastweiteneinsteller, Hell-/Dunkelumschalter
Werkseinstellung	dunkelschaltend

**Elektrische Daten**

Betriebsspannung	U <sub>B</sub>	10 ... 30 V DC
Leerlaufstrom	I <sub>0</sub>	100 mA

**Ausgang**

Schaltungsart	hell-/dunkelschaltend, umschaltbar	
Signaloutput	1 PNP-Ausgang, kurzschlussfest, verpolsicher, offener Kollektor	
Schaltspannung	30 V DC	
Schaltstrom	≤ 200 mA	
Ansprechzeit	50 ms	
Abfallzeit	t <sub>off</sub>	ca. 200 ms

**Normenkonformität**

Normen	EN 60947-5-2
Normen 2	EN 61000-6-2 ohne EN 61000-4-5, EN 61000-4-11
Normen 3	EN 61000-6-3

**Umgebungsbedingungen**

Umgebungstemperatur	-20 ... 70 °C (-4 ... 158 °F)
Lagertemperatur	-40 ... 70 °C (-40 ... 158 °F)

**Mechanische Daten**

Schutzart	IP52
Anschluss	Festkabel 2 m
Material	
Gehäuse	Kunststoff
Lichtaustritt	Luran®
Masse	40 g

**Zulassungen und Zertifikate**

CCC-Zulassung	Produkte, deren max. Betriebsspannung ≤36 V ist, sind nicht zulassungspflichtig und daher nicht mit einer CCC-Kennzeichnung versehen.
---------------	---

**Kurven/Diagramme**

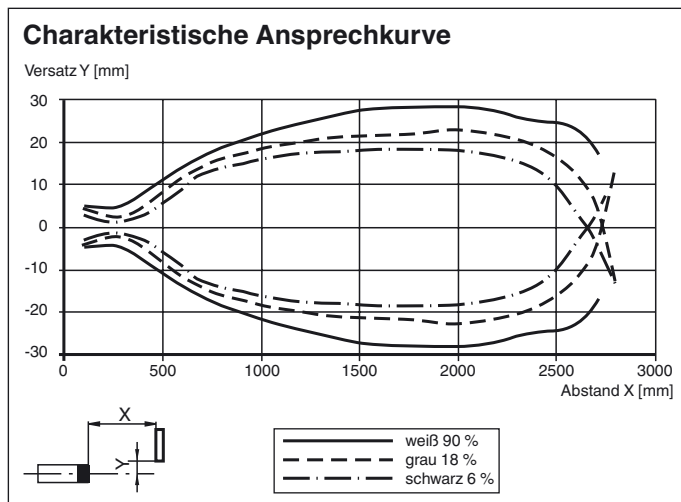

**Typische Anwendungen**

- Überwachung von Schließ- und Quetschkanten an Drehflügel- und Karuselltüren
- Türüberwachung im öffentlichen Nahverkehr (ÖPNV)

**Erfassungsfeld**

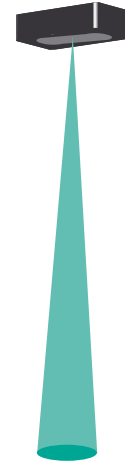

**Zubehör**

**UP-Einbaurahmen**

Unterputz-Einbaurahmen für Sensoren der Serien AIR30 und PROSCAN

**Flush Mounting AIR30**

Einbaudeckel für Sensoren der Serie AIR30

**Wetterhaube AIR30**

Wetterhaube für Serie AIR30

Weiteres Zubehör finden Sie im Internet unter [www.pepperl-fuchs.com](http://www.pepperl-fuchs.com)

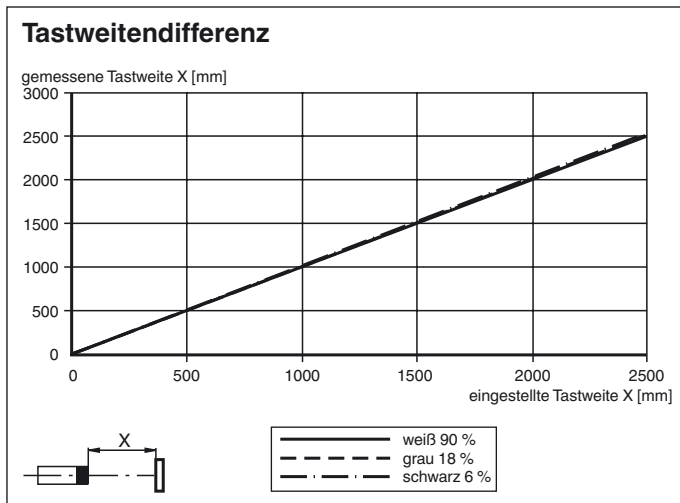
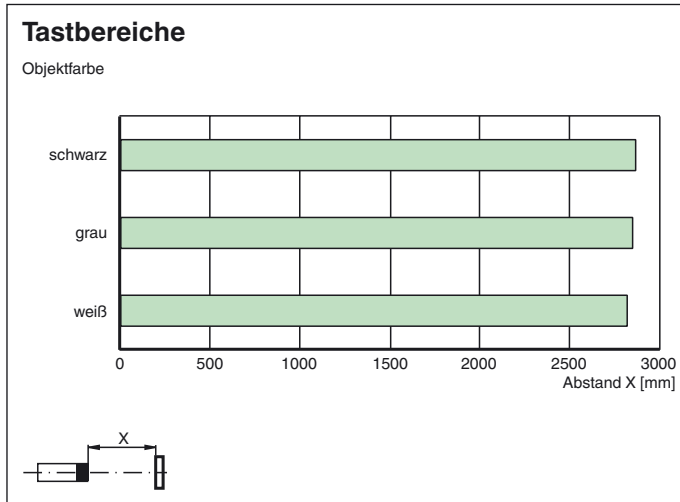

## Funktionsprinzip

Aktiv-Infrarot-Lichttaster erfassen Personen und Gegenstände nach dem Triangulationsprinzip mit kurzweiliger Infrarotstrahlung. Ein Schaltsignal wird ausgelöst, wenn der ausgesendete Infrarot-Lichtstrahl innerhalb des eingestellten Tastbereiches von einem Objekt reflektiert wird. In der Betriebsart Hintergrundauswertung wird dabei der Hintergrund (z.B. Boden) als Reflektor verwendet.

Dadurch können auch spiegelnde oder glänzende Objekte, wie z.B. Fahrzeuge und Objekte dicht an der Oberfläche sicher und lückenlos erfasst werden.

### Funktionsprinzip Hintergrund-Auswertung

Objekt im Tastfeld:

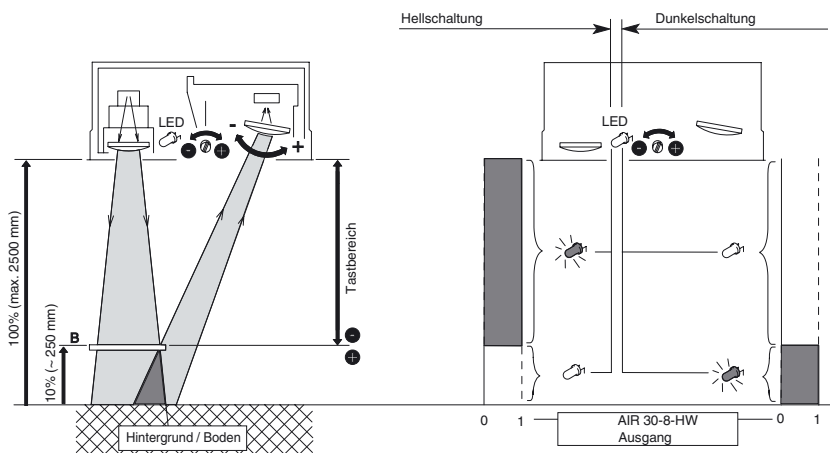

Veröffentlichungsdatum: 2019-12-18 11:09 Ausgabedatum: 2019-12-18 418018\_ger.xml

Beachten Sie „Allgemeine Hinweise zu Pepperl+Fuchs-Produktinformationen“.

Pepperl+Fuchs-Gruppe  
www.pepperl-fuchs.com

USA: +1 330 486 0001  
fa-info@us.pepperl-fuchs.com

Deutschland: +49 621 776 1111  
fa-info@de.pepperl-fuchs.com

Singapur: +65 6779 9091  
fa-info@sg.pepperl-fuchs.com