

Schreib-/Lesekopf

IPH-L2-V1

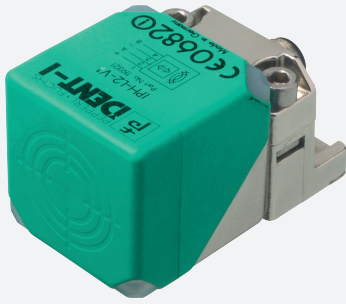

- VariKont L[®] Bauform mit variabler Ausrichtbarkeit in 15°-Schritten und Stirnseite in 90°-Schritten
- 4fach Dual-LED an den Ecken für Sichtbarkeit von allen Seiten
- Schutzart IP67
- Anschluss über Steckverbinder V1 (M12 x 1)
- Zum Anschluss an IDENTControl-Auswerteeinheit

Schreib-/Lesekopf LF für IDENTControl



Abmessungen

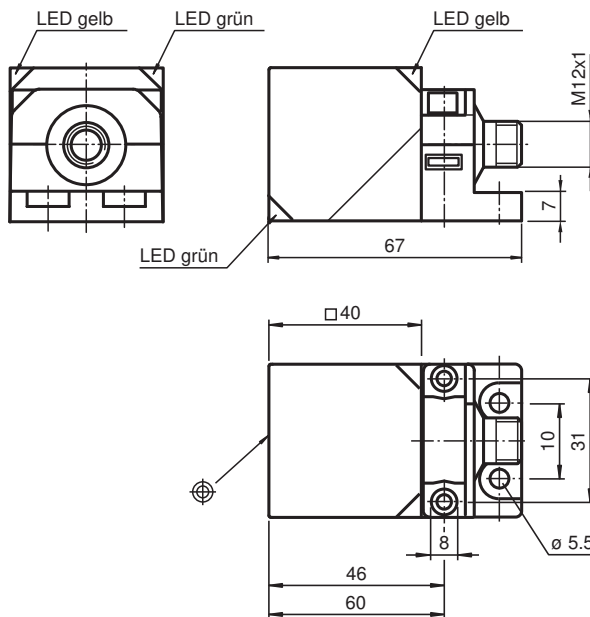

Technische Daten

Allgemeine Daten

Arbeitsfrequenz	125 kHz
Übertragungsrate	2 kBit/s
Erfassungsbereich	
Leseabstand	1 ... 75 mm
Schreibabstand	2 ... 65 mm
Breite	max. 60 mm
Arbeitsabstand	maximal: 80 mm
UL File Number	E87056

Veröffentlichungsdatum: 2020-03-20 Ausgabedatum: 2020-03-27 Dateiname: 119321_ger.pdf

Beachten Sie „Allgemeine Hinweise zu Pepperl+Fuchs-Produktinformationen“.

Pepperl+Fuchs-Gruppe
www.pepperl-fuchs.com

USA: +1 330 486 0001
fa-info@us.pepperl-fuchs.com

Deutschland: +49 621 776 1111
fa-info@de.pepperl-fuchs.com

Singapur: +65 6779 9091
fa-info@sg.pepperl-fuchs.com

PEPPERL+FUCHS

Technische Daten

Kenndaten funktionale Sicherheit		
MTTF _d		700 a
Gebrauchsdauer (T _M)		10 a
Diagnosedeckungsgrad (DC)		0 %
Anzeigen/Bedienelemente		
LED grün/gelb		grün: Power on grün blinkend: Schreib-/Leseversuch wird ausgeführt gelb: Datenträger erkannt
Elektrische Daten		
Leistungsaufnahme	P ₀	≤ 1,2 W
Versorgung		aus der IDENTControl
Richtlinienkonformität		
Funkanlagen		
Richtlinie 2014/53/EU		EN 301489-1 EN 301489-3 EN 300330 EN 62368-1 EN 50364
RoHS		
Richtlinie 2011/65/EU (RoHS)		EN 50581
Normenkonformität		
Schutzart		EN 60529
RFID		ISO/IEC 18000-2
Zulassungen und Zertifikate		
EAC-Konformität		TR CU 020/2011
Umgebungsbedingungen		
Umgebungstemperatur		-25 ... 70 °C (-13 ... 158 °F)
Lagertemperatur		-40 ... 85 °C (-40 ... 185 °F)
Mechanische Daten		
Schutzart		IP67
Anschluss		Steckverbinder M12 x 1
Material		
Gehäuse		PA-GF35 Zinkdruckguss
Vergussmasse/Härter		Fermaidur
Montage		
Abstand zwischen zwei Köpfen		Multiplex on: ≥ 60 mm Multiplex off: ≥ 450 mm
Masse		ca. 210 g



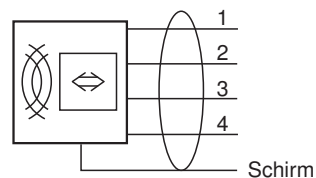
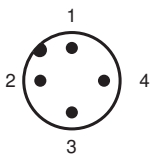

















Anschluss



Zubehör

	IC-KP-B6-V15B	187,5 kBit/s
---	----------------------	--------------

Zubehör

	IC-KP-B6-V15B	Auswerteeinheit IDENTControlmit PROFIBUS-DP-Schnittstelle
	IC-KP-B17-AIDA1	Auswerteeinheit IDENTControlmit Ethernet-Schnittstelle für Protokolle TCP/IP, PROFINET, EtherNet/IP, MODBUS TCP
	IC-KP2-2HRX-2V1	Auswerteeinheit IDENTControl Compactmit serieller Schnittstelle RS-232 und RS-485
	IC-KP2-2HRX-2V1	DP 1
	IC-KP2-2HB6-V15B	Kommunikationsprotokoll
	IC-KP2-2HB6-V15B	Auswerteeinheit IDENTControl Compactmit PROFIBUS-DP-Schnittstelle
	IC-KP2-2HB17-2V1D	Auswerteeinheit IDENTControl Compactmit Ethernet-Schnittstelle für Protokolle TCP/IP, PROFINET, EtherNet/IP, MODBUS TCP
	IC-KP2-2HB17-2V1D	1 MBit/s
	IC-KP2-2HB21-2V1D	Auswerteeinheit IDENTControl Compactmit EtherCAT-Schnittstelle
	IPC02-12 50pcs	Codeträger
	IPC02-26-T6 10pcs	Codeträger
	IPC02-50P	Codeträger
	IPC03-C1 10pcs	Datenträger
	IPC03-12.4 10pcs	Datenträger
	IPC03-30P	Datenträger
	IPC03-50P	Datenträger
	IPC03-58	Datenträger
	V1-G-2M-PUR-ABG-V1-W	Verbindungskabel, M12 auf M12, PUR-Kabel 4-polig, geschirmt
	V1-G-5M-PUR-ABG-V1-W	Verbindungskabel, M12 auf M12, PUR-Kabel 4-polig, geschirmt
	V1-G-10M-PUR-ABG-V1-W	Verbindungskabel, M12 auf M12, PUR-Kabel 4-polig, geschirmt

Veröffentlichungsdatum: 2020-03-20 Ausgabedatum: 2020-03-27 Dateiname: 119321_ger.pdf

Beachten Sie „Allgemeine Hinweise zu Pepperl+Fuchs-Produktinformationen“.

Pepperl+Fuchs-Gruppe
www.pepperl-fuchs.comUSA: +1 330 486 0001
fa-info@us.pepperl-fuchs.comDeutschland: +49 621 776 1111
fa-info@de.pepperl-fuchs.comSingapur: +65 6779 9091
fa-info@sg.pepperl-fuchs.com **PEPPERL+FUCHS**