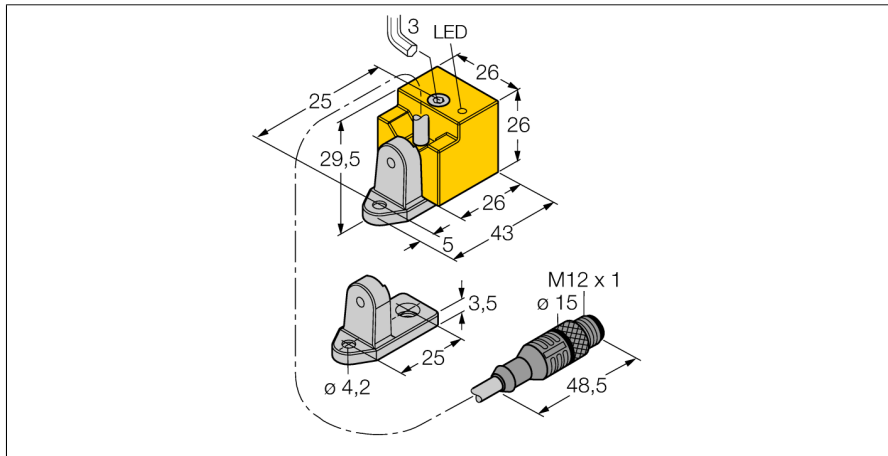
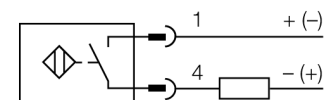

Inductieve sensor
Bi10-QN26-AD4X-0,8-RS4.23/S90

- rechthoekig, hoogte 26mm
- actief vlak in 4 richtingen positioneerbaar
- kunststof, PBT-GF30-V0
- LED met hoge lichtsterkte
- DC 2-draads, 10...65 VDC
- N.O.-contact
- kabel met connector

Aansluitschema

Type	Bi10-QN26-AD4X-0,8-RS4.23/S90
Ident no.	4470223
Opmerking over het product	voor de werking in Frankrijk de uitvoering met W/BF-klem identnummer 4470230 gebruiken
Nominale schakelafstand S_n	10 mm
Inbouwvoorwaarde	bondig
Veilige schakelafstand	$\leq (0,81 \times S_n)$ mm
Correctiefactoren	St37 = 1; Al = 0,3; roestvast staal = 0,7; Ms = 0,4
Herhalingsnauwkeurigheid	$\leq 2\%$ van eindwaarde
Temperatuurdrijf	10 %
Hysteresis	1...15 %
Omgevingstemperatuur	-25...+70 °C
Bedrijfsspanning U_s	10...65 VDC
Restrippingsspanning	$\leq 10\% U_s$
DC nominale bedrijfsstroom	≤ 100 mA
Reststroom	$\leq 0,6$ mA
Nominale isolatiespanning	$\leq 0,5$ kV
Kortsluitbeveiliging	ja/ pulserend
Spanningsverlies bij I_n	≤ 5 V
kleinste bedrijfsstroom I_m	≤ 3 mA
Schakelfrequentie	0,5 kHz
Bouwworm	rechthoekig, QN26
Afmetingen	43 x 26 x 26 mm actief vlak in 4 richtingen positioneerbaar
Materiaal behuizing	kunststof, PBT-GF30-V0, geel
Materiaal montagevoer	metaal, CuZn
Aansluiting	kabel met connector, M12 x 1
Kabeluitvoering	4.4 mm, LifYY-11Y, PUR, 0.8 m
Kabeldoorsnede	2x 0.34mm ²
Vibratiebestendigheid	55 Hz (1 mm)
Schokbestendigheid	30 g (11 ms)
Beschermingsgraad	IP67
MTTF	2283Jaren volgens SN 29500 (Ed. 99) 40°C
Schakeltoestandsindicatie	LEDgeel
Meegeleverd	draaibare beugel

Functieprincipe

Inductieve sensoren detecteren contactloos en slijtagevrij metalen voorwerpen. Hiervoor gebruiken zij een hoogfrequent elektromagnetisch wisselveld, dat met het te detecteren voorwerp in wisselwerking treedt. Bij inductieve sensoren wordt dit veld door een LC-resonantiekring met een ferrietkern-spoel opgewekt.

Inductieve sensoren in een speciale uitvoering kunnen ingezet worden bij temperaturen vanaf -60°C of tot max. +250°C.

Inductieve sensor Bi10-QN26-AD4X-0,8-RS4.23/S90

TURCK

Industrial
Automation

Afstand W	3 x Sn
Afstand S	1,5 x B
Afstand G	6 x Sn
Afstand N	1 x B

Breedte van het actief vlak B	26 mm
-------------------------------	-------

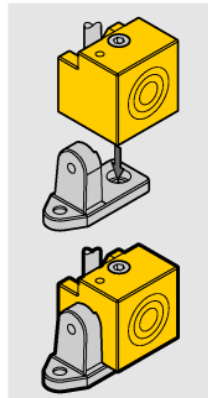
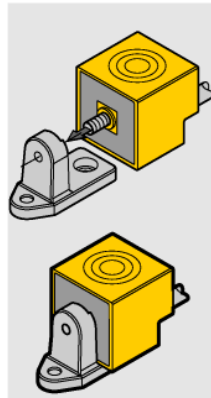
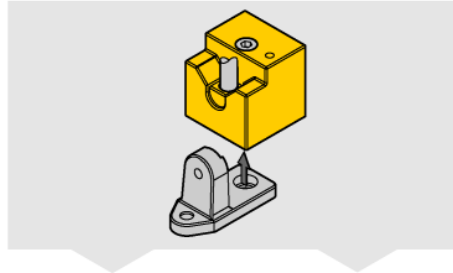
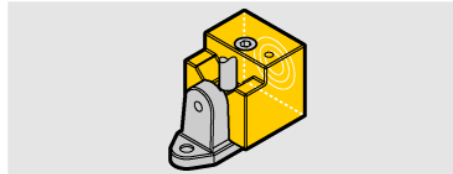
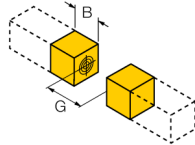
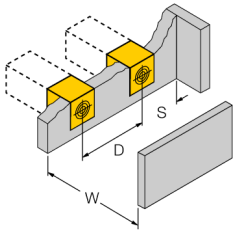

montage met schroeven volgens
DIN 6912 inbuschroef
M4 x 30 meegeleverd.
DIN 84 sleufschroef
Niet meegeleverd.