

Czujnik indukcyjny

Bi10-QN26-AD4X-0,8-RS4.23/S90

TURCK

Industrial
Automation

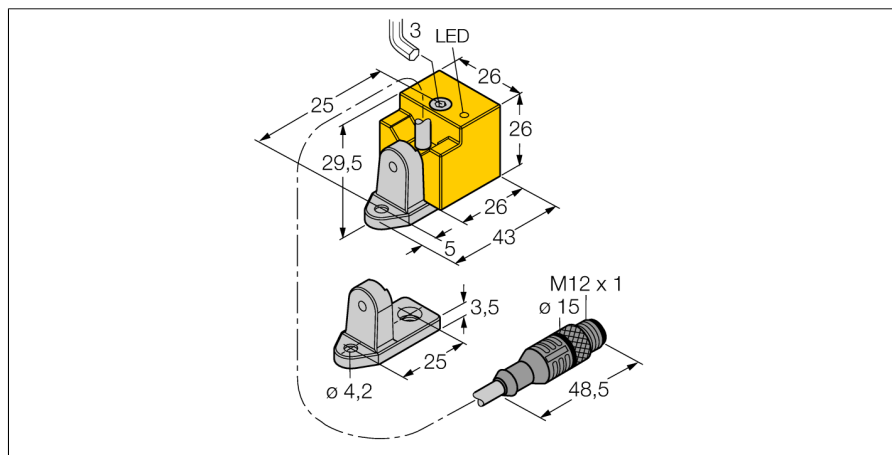

- prostopadłościenny, wysokość 26mm
- możliwość ustawienia do 4 pozycji powierzchni aktywnej
- tworzywo sztuczne PBT-GF30-V0
- wysoka jasność diod LED
- 2-przewodowy DC, 10...65 VDC
- normalnie otwarty
- przewód ze złączem

Schemat podłączenia

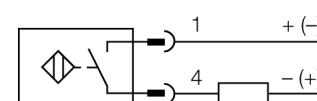

Typ	Bi10-QN26-AD4X-0,8-RS4.23/S90
Nr kat.	4470223
Uwaga dotycząca produktu	For use in France, please take the version with the W/BF adapter, ident. no. 4470230
Nominalny zasięg detekcjiS_n	10 mm
Warunki montażowe	powierzchniowy
Gwarantowany zasięg detekcji	$\leq (0,81 \times S_n)$ mm
Współczynniki korekcji	St37 = 1; Al = 0,3; stal nierdzewna = 0,7; Ms = 0,4
Powtarzalność	$\leq 2\%$ pełnej skali
Dryft temperaturowy	10 %
Histeresa	1...15 %
Temperatura pracy	-25...+70 °C
Napięcie zasilania	10...65VDC
Tętnienia szczytkowe	$\leq 10\% U_{is}$
Nominalny prąd zasilania DC	≤ 100 mA
Prąd szczytkowy	$\leq 0,6$ mA
Napięcie znamionowe izolacji	$\leq 0,5$ kV
Zabezpieczenie przed zwarcieniem	tak/ cykliczne
Spadek napięcia przy I_n	≤ 5 V
Najniższy prąd zasilania I_m	≤ 3 mA
Częstotliwość przełączania	0.5 kHz
Wykonanie	prostopadłościenna, QN26
Wymiary	43 x 26 x 26 mm możliwość ustawienia do 4 pozycji powierzchni aktywnej
Materiał obudowy	tworzywo sztuczne, PBT, żółta
Materiał nakrętki	metal, CuZn
Podłączenie	Przewód ze złączem, M12 x 1
Typ przewodu	4.4mm, LifY-11Y, PUR, 0.8 m
Przekrój poprzeczny przewodu:	2 x 0.34mm ²
Odporność na wibracje	55 Hz (1 mm)
Odporność na uderzenia	30 g (11 ms)
Stopień ochrony	IP67
MTTF	2283lat zgodnie z SN 29500 (Ed. 99) 40 °C
Wskaźnik stanu przełączenia	LED żółty
W zestawie	obrotowy uchwyt montażowy

Zasada działania

Czujniki indukcyjne wykrywają bezkontaktowo obiekty metalowe. Zasada ich działania oparta jest na interakcji związanej z wejściem obiektu w zmienne pole elektromagnetyczne o wysokiej częstotliwości. Czujniki indukcyjne generują to pole, dzięki obwodowi RLC z rdzeniem ferrytowym.

W ofercie znajdują się wersje specjalne dla temperatur od -60 °C aż do +250 °C.

Czujnik indukcyjny
Bi10-QN26-AD4X-0,8-RS4.23/S90

Dystans W	3 x Sn
Dystans S	1,5 x B
Dystans G	6 x Sn
Dystans N	1 x B

Szerokość powierzchni aktywnej B	26 mm
----------------------------------	-------

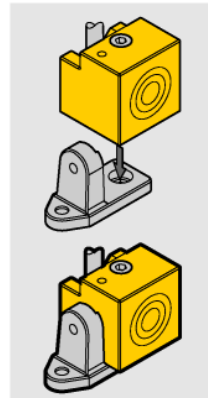
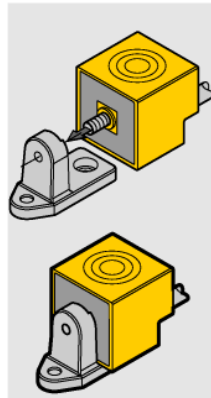
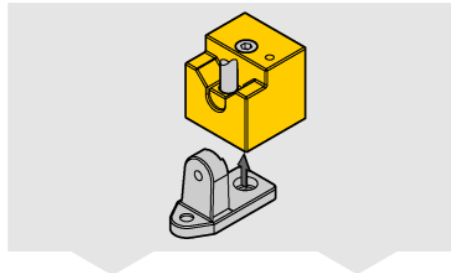
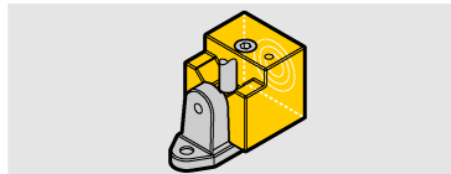
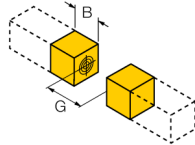
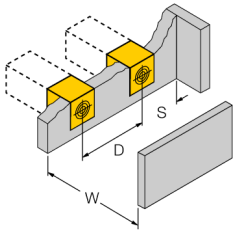

Screwed on acc. to
 DIN 6912 Allen screw
 M4 x 30 included in scope of supply.
 DIN 84 slotted screw
 Not included in scope of supply.