

**sensor inductivo**  
**Bi10-QN26-AD4X-0,15-RS4.23/S90**

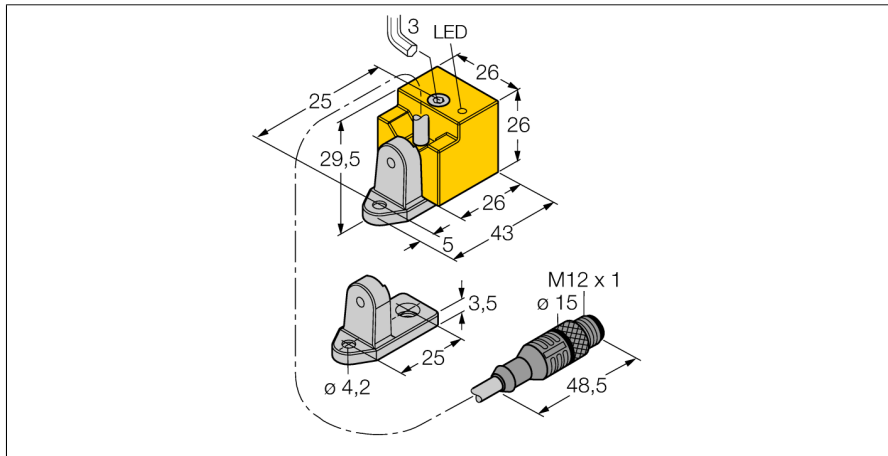

- rectangular, altura 26mm
- posibilidad de orientar la cara activa en 4 direcciones
- plástico, PBT-GF30-V0
- LED de alta intensidad luminosa
- 2 hilos DC, 10...65 VDC
- contacto de cierre
- cable con conector

**Esquema de conexiones**

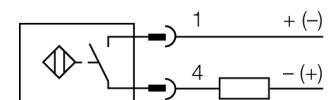

**Principio de funcionamiento**

Los sensores inductivos detectan sin desgaste ni contacto los objetos metálicos. Para ello utilizan un campo electromagnético alterno de alta frecuencia que interactúa con el objeto. En los sensores inductivos, este campo es generado por un circuito LC de resonancia con bobina de núcleo de ferrita.

Los sensores inductivos de construcción especial son adecuados para temperaturas de -60 hasta +250°C.

<b>Designación de tipo</b>	Bi10-QN26-AD4X-0,15-RS4.23/S90
Nº de identificación	4470224
<b>Comentario sobre el producto</b>	para el uso en Francia utilice por favor el modelo con el soporte W/BF, ref. 4470234
<b>Distancia de conmutación nominal Sn</b>	10 mm
Condición para el montaje	enrasado
Distancia de conmutación asegurada	≤ (0,81 x Sn) mm
Factor de corrección	St37 = 1; Al = 0,3; acero inoxidable = 0,7; Ms = 0,4
Precisión de repetición	≤ 2 % v. f.
Variación de temperatura	10 %
Histéresis	1... 15 %
Temperatura ambiente	-25... +70°C
<b>Tensión de servicio</b>	10...65 VDC
Ondulación residual	≤ 10 % U <sub>s</sub>
Corriente DC nominal	≤ 100 mA
Corriente residual	≤ 0.6 mA
Tensión nominal de aislamiento	≤ 0.5 kV
Protección cortocircuito	sí/ cíclica
Fallo de la tensión en I <sub>c</sub>	≤ 5 V
Corriente de servicio mín. I <sub>m</sub>	≤ 3 mA
Frecuencia de conmutación	0.5 kHz
<b>Modelo</b>	rectangular, QN26
Medidas	43 x 26 x 26 mm posibilidad de orientar la cara activa en 4 direcciones
Material de la carcasa	plástico, PBT, amarillo
Material tuerca racor	metal, CuZn
Conexión	cable con conector, M12 x 1
Calidad del cable	4.4 mm, LiYY-11Y, PUR, 0.15 m
Sección transversal del cable	2 x 0.34mm <sup>2</sup>
Resistencia a la vibración	55 Hz (1 mm)
Resistencia al choque	30 g (11 ms)
Grado de protección	IP67
MTTF	2283Años según SN 29500 (ed. 99) 40°C
<b>Indicación estado de conmutación</b>	LED amarillo
Incluido en el equipamiento	ángulo reversible

**sensor inductivo**  
**Bi10-QN26-AD4X-0,15-RS4.23/S90**

Distancia W	3 x Sn
Distancia S	1,5 x B
Distancia G	6 x Sn
Distancia N	1 x B

Anchura de la cara activa B	26 mm
-----------------------------	-------

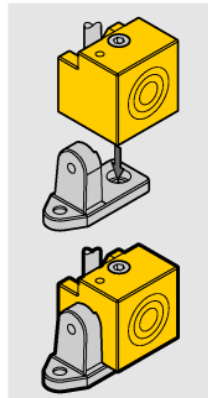
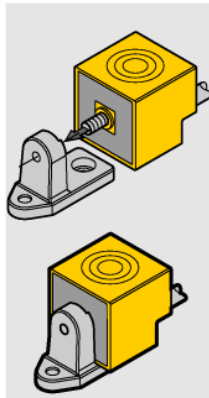
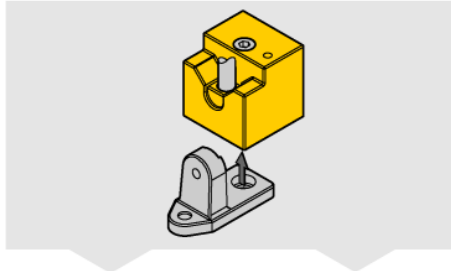
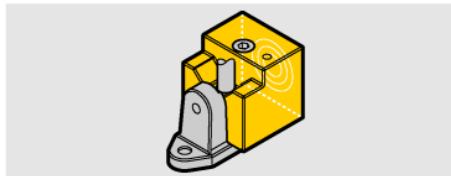
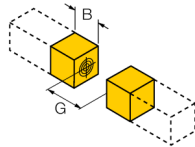
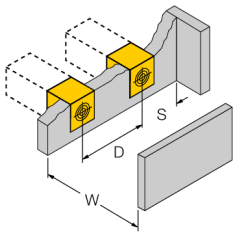

montaje con tornillos conforme a  
DIN 6912 tornillos allen  
M4 x 30 incluidos con el equipo.  
DIN 84 tornillos de ranura  
no incluidos con el equipo.