

# Inductieve sensor met analoge uitgang BI1,5-EG08-LU-H1341

**TURCK**

Industrial  
Automation

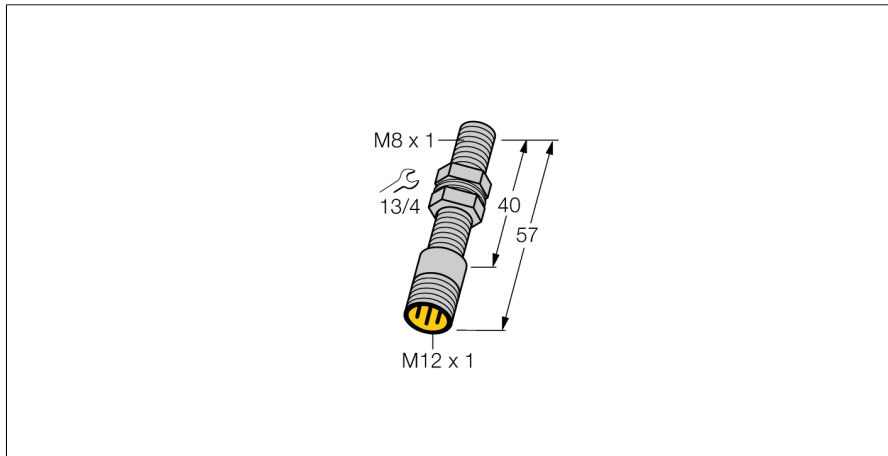

- schroefdraad, M8 x 1
- roestvaststaal, 1.4427 SO
- 3-draads, 15...30 VDC
- analoge uitgang
- 0...10 V
- connector, M12 x 1

### Aansluitschema

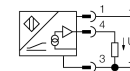

<b>Type</b>	BI1,5-EG08-LU-H1341
Ident no.	1533004
<b>Meetbereik [A...B]</b>	0.25...1.25mm
Inbouwvoorwaarde	bondig
Correctiefactoren	St37 = 1; Al = 0,3; roestvast staal = 0,7; Ms = 0,4
Herhalingsnauwkeurigheid	≤ 1 % van het meetbereik  A – B
	≤ 0,5 %, na 0,5 h opwarmtijd
Herhalingsnauwkeurigheid	≤ 10 µm
	≤ 5 µm, na 0,5 u opwarmtijd
Lineariteitsafwijking	≤ 3 %
Temperatuurdrift	≤ ± 0.06 % / K
Omgevingstemperatuur	-25...+70 °C
<b>Bedrijfsspanning U<sub>s</sub></b>	15...30 VDC
Restriempelspanning	≤ 10 % U <sub>s</sub>
Eigen stroomopname I <sub>s</sub>	≤ 8 mA
Nominale isolatiespanning	≤ 0.5 kV
Kortsluitbeveiliging	ja
Draadbreukbeveiliging / Omloopbeveiliging	ja/ volledig
Uitgangsfunctie	3-draads, analoge uitgang
Spanningsuitgang	0...10V
Lastweerstand spanningsuitgang	≥ 4.7 kΩ
Metingvolgfrequentie	200 Hz
<b>Bouwvorm</b>	schroefdraad, M8 x 1
Afmetingen	57 mm
Materiaal behuizing	roestvaststaal, 1.4427 SO
Materiaal actief vlak	kunststof, PA12-GF30
max. aandraaimoment behuizingsmoer	10 Nm
Aansluiting	male, M12 x 1
Vibratiebestendigheid	55 Hz (1 mm)
Schokbestendigheid	30 g (11 ms)
Beschermingsgraad	IP67
MTTF	751Jaren volgens SN 29500 (Ed. 99) 40°C

### Functieprincipe

Eenvoudige regelingstaken kunnen met inductieve sensoren van Turck met analoge uitgang opgelost worden. Zij leveren een afstandsproportioneel stroom-, spannings- of frequentiesignaal. Dit uitgangssignaal is bij de analoge sensoren van TURCK over het totale detectiebereik lineair in verhouding tot de afstand van het bedempingsobject.

**Inductieve sensor  
met analoge uitgang  
BI1,5-EG08-LU-H1341**

Afstand D	16 mm
Afstand W	4,5 mm
Afstand T	3 x B
Afstand S	12 mm
Afstand G	9 mm

Diameter van het actief vlak B                     $\varnothing$  8 mm



**Inductieve sensor  
met analoge uitgang  
BI1,5-EG08-LU-H1341**

**TURCK**

Industrial  
Automation

**Toebehoren**

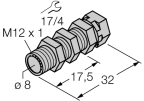
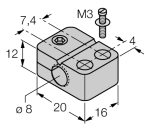
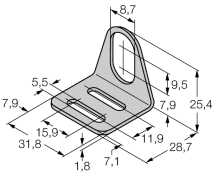
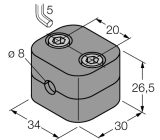
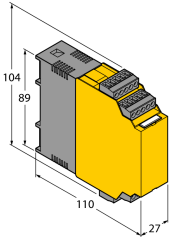
Type	Ident no.		Afmetingen
QM-08	6945100	bevestigingsbeugel voor snelle montage met vaste aanslag; materiaal: messing verchroomd Externe schroefdraad M12 x 1. Opgelet: De schakelafstand van de naderingsschakelaars kan door het gebruik van bevestigingsbeugels voor snelle montage verkleinen.	
BST-08B	6947210	bevestigingsbeugel voor apparaten met schroefdraad, met vaste aanslag; materiaal: PA6	
MW-08	6945008	bevestigingsbeugel voor apparaten met schroefdraad; materiaal: roestvast staal A2 1.4301 (AISI 304)	
BSS-08	6901322	bevestigingsbeugel voor apparaten met schroefdraad en gladde behuizing; materiaal: polypropyleen	
IM43-13-SR	7540041	Grenswaardensignaalgever; eenkanalig; ingang 0/4...20mA of 0/2...10V; voeding van een tweedraads- of driedraads-transmitter/sensor; grenswaardeninstelling via Teach-drukknop; drie relaisuitgangen met telkens een N.O.; afneembare klemmenblokken; 27 mm breedte; universele bedrijfsspanning 20...250VUC; zie catalogus Interfacetechniek voor meer grenswaardensignaalgevers	

**Inductieve sensor  
met analoge uitgang  
BI1,5-EG08-LU-H1341**

**Verbindingtoebehoren**

Type	Ident no.	Afmetingen
RKCV4T-2/TEL	6626900	