

**Inductieve sensor
met verhoogde schakelafstand
BI2-EG08-VP6X-H1341**

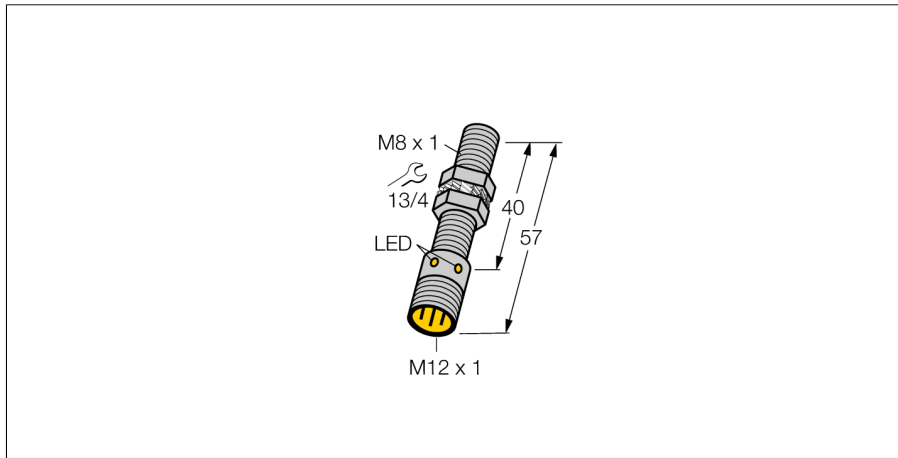

- schroefdraad, M8 x 1
- roestvaststaal, 1.4427 SO
- groot detectiebereik
- DC 4-draads, 10...30 VDC
- wisselcontact, PNP-uitgang
- connector, M12 x 1

Aansluitschema

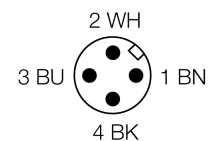
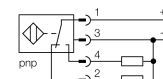

Functieprincipe

Inductieve sensoren detecteren contactloos en slijtagevrij metalen voorwerpen. Hiervoor gebruiken zij een hoogfrequent elektromagnetisch wisselveld, dat met het te detecteren voorwerp in wisselwerking treedt. Bij inductieve sensoren wordt dit veld door een LC-resonantiekring met een ferrietkern-spoel opgewekt.

| | |
|---|---|
| Type | BI2-EG08-VP6X-H1341 |
| Ident no. | 4602522 |
| Nominale schakelafstand Sn | 2 mm |
| Inbouwvoorwaarde | bondig |
| Veilige schakelafstand | ≤ (0,81 x Sn) mm |
| Correctiefactoren | St37 = 1; Al = 0,3; roestvast staal = 0,7; Ms = 0,4 |
| Herhalingsnauwkeurigheid | ≤ 2 % van eindwaarde |
| Temperatuurdrift | 10 % |
| Hysteresis | 3...15 % |
| Omgevingstemperatuur | -25...+70 °C |
| Bedrijfsspanning U_s | 10...30 VDC |
| Restriempelspanning | ≤ 10 % U _s |
| DC nominale bedrijfsstroom | ≤ 150 mA |
| Eigen stroomopname I ₀ | ≤ 15 mA |
| Reststroom | ≤ 0.1 mA |
| Nominale isolatiespanning | ≤ 0.5 kV |
| Kortsluitbeveiliging | ja/ pulserend |
| Spanningsverlies bij I _e | ≤ 1.8 V |
| Draadbreukbeveiliging / Omhoogbeveiliging | ja/ volledig |
| Uitgangsfunctie | 4-draads, wisselcontact, PNP |
| Schakelfrequentie | 2 kHz |
| Bouwvorm | schroefdraad, M8 x 1 |
| Afmetingen | 57 mm |
| Materiaal behuizing | roestvaststaal, 1.4427 SO |
| Materiaal actief vlak | kunststof, PA12-GF30 |
| max. aandraaimoment behuizingsmoer | 10 Nm |
| Aansluiting | male, M12 x 1 |
| Vibratiebestendigheid | 55 Hz (1 mm) |
| Schokbestendigheid | 30 g (11 ms) |
| Beschermingsgraad | IP67 |
| MTTF | 2283Jaren volgens SN 29500 (Ed. 99) 40°C |
| Schakeltoestandsindicatie | LEDgeel |

**Inductieve sensor
met verhoogde schakelafstand
BI2-EG08-VP6X-H1341**

| | |
|-----------|---------|
| Afstand D | 2 x B |
| Afstand W | 3 x Sn |
| Afstand T | 3 x B |
| Afstand S | 1,5 x B |
| Afstand G | 6 x Sn |

Diameter van het actief vlak B \varnothing 8 mm



**Inductieve sensor
met verhoogde schakelafstand
BI2-EG08-VP6X-H1341**

Toebehoren

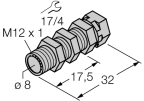
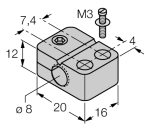
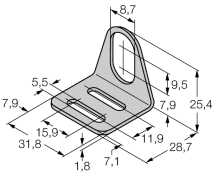
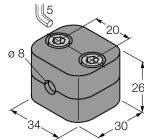
| Type | Ident no. | | Afmetingen |
|---------|-----------|---|---|
| QM-08 | 6945100 | bevestigingsbeugel voor snelle montage met vaste aanslag; materiaal: messing verchroomd Externe schroefdraad M12 x 1. Opgelet: De schakelafstand van de naderingsschakelaars kan door het gebruik van bevestigingsbeugels voor snelle montage verkleinen. |  |
| BST-08B | 6947210 | bevestigingsbeugel voor apparaten met schroefdraad, met vaste aanslag; materiaal: PA6 |  |
| MW-08 | 6945008 | bevestigingsbeugel voor apparaten met schroefdraad; materiaal: roestvast staal A2 1.4301 (AISI 304) |  |
| BSS-08 | 6901322 | bevestigingsbeugel voor apparaten met schroefdraad en gladde behuizing; materiaal: polypropyleen |  |

Verbindingstoebereiden

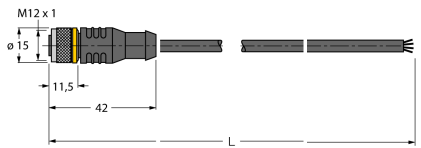
| Type | Ident no. | | Afmetingen |
|---------------|-----------|---|---|
| RKC4.4T-2/TEL | 6625013 | aansluitkabel, M12-connector, recht, 4-polig, kabel-lengte: 2m, mantelmateriaal: PVC, zwart; cULus-homologatie; andere kabellengtes en uitvoeringen leverbaar, zie www.turck.com |  |