

Magnetfeld-Sensor
Magnetinduktiver Näherungssensor
BIM-EM12E-AP4X-H1141

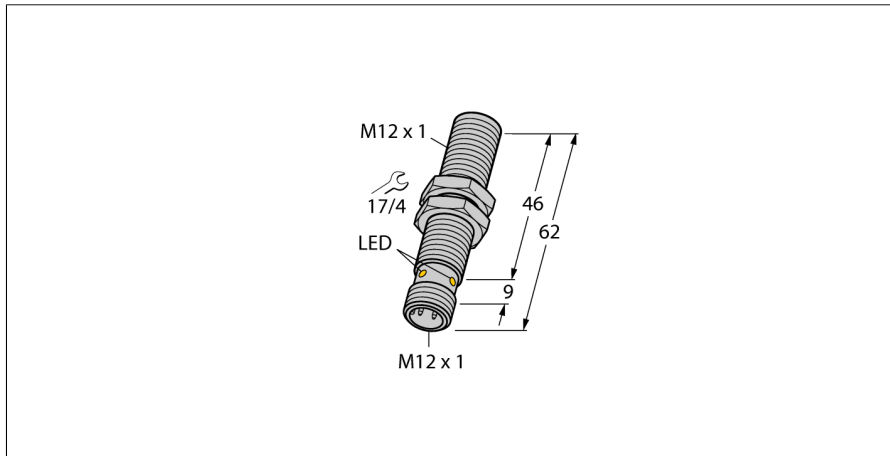

- Gewinderohr, M12 x 1
- Edelstahl, 1.4301
- Bemessungsschaltabstand 90 mm, in Verbindung mit Magneten DMR31-15-5
- DC 3-Draht, 10...65 VDC
- Schließer, PNP-Ausgang
- Steckverbinder, M12 x 1

Anschlussbild

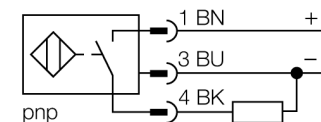

Funktionsprinzip

Magnet-induktive Näherungssensoren werden durch Magnetfelder betätigt und sind damit in der Lage, Dauermagnete durch nicht ferromagnetische Stoffe (z.B. Holz, Kunststoff, Buntmetall, Aluminium, Edelstahl) hindurch zu erkennen.

Dadurch ist es auch möglich bei kleineren Bauformen hohe Schaltabstände zu erreichen. Mit dem Betätigungsmagneten DMR31-15-5 erreichen Turck-Sensoren einen besonders hohen Schaltabstand. Dies eröffnet vielfältige Möglichkeiten der Detektion, insbesondere bei beengten Einbauverhältnissen oder anderen schwierigen Bedingungen.

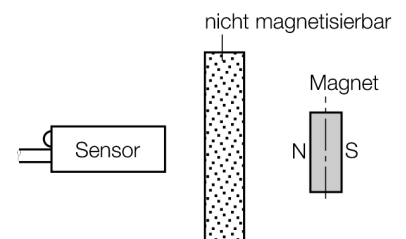

Typenbezeichnung	BIM-EM12E-AP4X-H1141
Ident-Nr.	1579915
Bemessungsschaltabstand Sn	90 mm in Verbindung mit Magnet DMR31-15-5
Wiederholgenauigkeit	≤ 0.3 % v.E
Temperaturdrift	15 %
Hysterese	1...10 %
Umgebungstemperatur	-25...+70°C
Betriebsspannung	10... 65 VDC
Restwelligkeit	≤ 10 % U _{sn}
DC Bemessungsbetriebsstrom	≤ 200 mA
Leerlaufstrom I ₀	≤ 15 mA
Reststrom	≤ 0.1 mA
Bemessungsisolationsspannung	≤ 0.5 kV
Kurzschlusschutz	ja/ taktend
Spannungsfall bei I ₀	≤ 1.8 V
Drahtbruchsicherheit / Verpolungsschutz	ja/ vollständig
Ausgangsfunktion	Dreidraht, Schließer, PNP
Schaltfrequenz	1 kHz
Bauform	Gewinderohr, M12 x 1
Abmessungen	62 mm
Gehäusewerkstoff	Metall, V2A (1.4301)
Material aktive Fläche	Kunststoff, POM
max. Anziehdrehmoment Gehäusemutter	10 Nm
Anschluss	Steckverbinder, M12 x 1
Vibrationsfestigkeit	55 Hz (1 mm)
Schockfestigkeit	30 g (11 ms)
Schutzart	IP67
MTTF	2283 Jahre nach SN 29500 (Ed. 99) 40 °C
Schaltzustandsanzeige	LED, gelb
Durchmesser der aktiven Fläche B	Ø 12 mm

Magnetfeld-Sensor
Magnetinduktiver Näherungssensor
BIM-EM12E-AP4X-H1141

TURCK

Industrielle
Automation

Zubehör

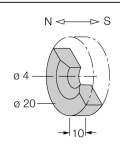
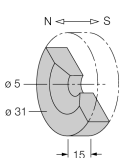
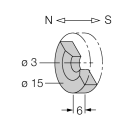
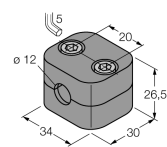
Typ	Ident-Nr.		Maßbild
DMR20-10-4	6900214	Betätigungsmagnet; \varnothing 20 mm (\varnothing 4 mm), h: 10 mm; erreichbarer Schaltabstand 59 mm auf Sensoren BIM-(E)M12 bzw. 50 mm auf Sensoren BIM-EG08; bei Verwendung von Q25L: empfohlene Entfernung zwischen Sensor und Magnet: 3...4 mm	
DMR31-15-5	6900215	Betätigungsmagnet, \varnothing 31 mm (\varnothing 5 mm), h: 15 mm; erreichbarer Schaltabstand 90 mm auf Sensoren BIM-(E)M12 bzw. 78 mm auf Sensoren BIM-EG08; bei Verwendung von Q25L: empfohlene Entfernung zwischen Sensor und Magnet: 3...5 mm	
DMR15-6-3	6900216	Betätigungsmagnet, \varnothing 15 mm (\varnothing 3 mm), h: 6 mm; erreichbarer Schaltabstand 36 mm auf Sensoren BIM-(E)M12 bzw. 32 mm auf Sensoren BIM-EG08; bei Verwendung mit Q25L: empfohlene Entfernung zwischen Sensor und Magnet: 3...4 mm	
DM-Q12	6900367		Kein Maßbild vorhanden/ No dimension drawing available
BSS-12	6901321	Befestigungsschelle für Glatt- und Gewinderohrgeräte; Werkstoff: Polypropylen	

**Magnetfeld-Sensor
Magnetinduktiver Näherungssensor
BIM-EM12E-AP4X-H1141**

Zubehör

Typ	Ident-Nr.		Maßbild
MW-12	6945003	Befestigungswinkel für Gewinderohrgeräte; Werkstoff: Edelstahl A2 1.4301 AISI 304)	

Anschlusszubehör

Typ	Ident-Nr.		Maßbild
RKCV4T-2/TEL	6626900		