

Индуктивный датчик с увеличенной дистанцией срабатывания Bi8-M18E-VP6X-H1141

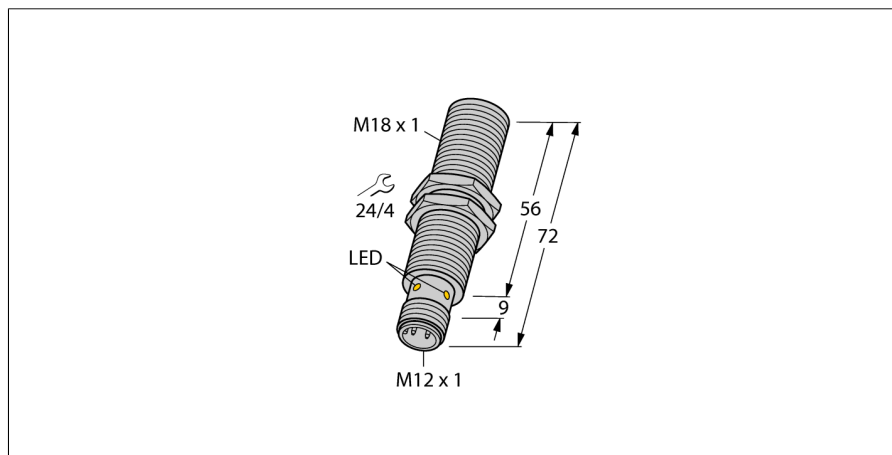

- Цилиндр с резьбой, M18 x 1
- Хромированная латунь
- Широкий диапазон детектирования
- Дистанция переключения при монтаже не заподлицо
- 4-проводной DC, 10...30 В DC
- переключаемый, рпр-выход
- разъем, M12 x 1

Схема подключения

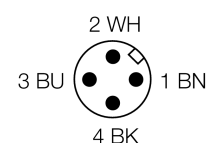
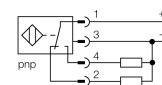

| | |
|--|---|
| Тип | Bi8-M18E-VP6X-H1141 |
| Идент. № | 4605226 |
| Номинальное рабочее расстояние S_n | 8 мм |
| Условия монтажа | заподлицо |
| Гарантированный диапазон чувствительности | $\leq (0,81 \times S_n)$ мм |
| Корректировочные коэффициенты | St37 = 1; Al = 0.3; нерж. сталь = 0.7; Ms = 0.4 |
| Повторяемость | $\leq 2\%$ полн. шкалы |
| Температурный дрейф | 10 % |
| Гистерезис | 3...15 % |
| Температура окружающей среды | -25...+70°C |
| Рабочее напряжение | 10...30В = |
| Остаточная пульсация | $\leq 10\%$ U_{ss} |
| Номинальный постоянный рабочий ток | ≤ 200 мА |
| Ток холостого хода I_0 | ≤ 15 мА |
| Остаточный ток | ≤ 0.1 мА |
| Номинальное напряжение на изоляции | ≤ 0.5 кВ |
| Защита от короткого замыкания | да/ циклич. |
| Падение напряжения при I_0 | ≤ 1.8 В |
| Защита от обрыва провода/ обратной полярности | yes/ полн. |
| Выходная функция | 4-проводн., Переключающий контакт, PNP |
| Частота переключения | 0.5 кГц |
| Конструкция | цилиндр с резьбой, M18 x 1 |
| Размеры | 72 мм |
| Материал корпуса | Металл, CuZn, хромирован. |
| Материал активной поверхности | пластмасса, PA |
| Макс. момент затяжки гайки | 25 Нм |
| Соединение | разъем, M12 x 1 |
| Вибростойкость | 55 Гц (1 мм) |
| Ударопрочность | 30 г (11 мс) |
| Класс защиты | IP67 |
| MTTF | 2283лет в соответствии с SN 29500-(Изд. 99) 40 °C |
| Индикация состояния переключения | светодиод желтый |

Принцип действия

Индуктивные датчики разработаны для бесконтактного (без износа) детектирования металлических объектов. Для этого используют высокочастотное электромагнитное АС поле, взаимодействующее с мишенью. В индуктивных датчиках это поле генерируют при помощи LC резонансного контура с катушкой с ферритовым сердечником.

**Индуктивный датчик
с увеличенной дистанцией срабатывания
Bi8-M18E-VP6X-H1141**

| | |
|--------------|---------|
| Расстояние D | 2 x B |
| Расстояние W | 3 x Sn |
| Расстояние T | 3 x B |
| Расстояние S | 1.5 x B |
| Расстояние G | 6 x Sn |

Диаметр активной области B \varnothing 18 мм



**Индуктивный датчик
с увеличенной дистанцией срабатывания
Bi8-M18E-VP6X-H1141**

Аксессуары

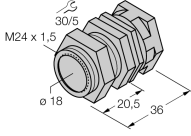
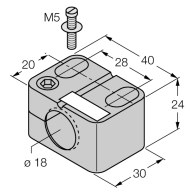
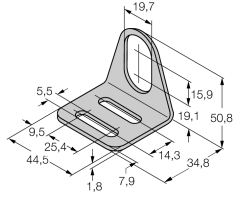
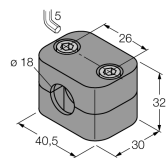
| Наименование | Идент. № | | Чертеж с размерами |
|--------------|----------|---|---|
| QM-18 | 6945102 | Зажим-фиксатор для быстрой установки; материал: хромированная латунь, внешняя резьба M24 x 1.5. Обратите внимание: Расстояние срабатывания датчиков приближения может сокращаться при использовании зажимов для быстрого монтажа. |  |
| BST-18B | 6947214 | Зажим для резьбовых приборов, с жесткой фиксацией; материал: ПА6 |  |
| MW-18 | 6945004 | Кронштейн для резьбовых приборов; материал: Нерж. сталь A2 1.4301 (AISI 304) |  |
| BSS-18 | 6901320 | Кронштейн для гладких и резьбовых цилиндрических приборов; материал: Полипропилен |  |

Установочная арматура

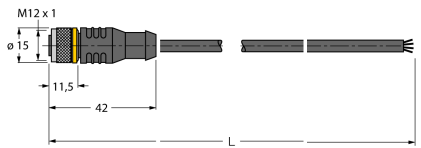
| Наименование | Идент. № | | Чертеж с размерами |
|---------------|----------|--|---|
| RKC4.4T-2/TEL | 6625013 | Кабельный соединитель, розетка M12, прямая, 4-конт., длина кабеля: 2 м, материал оболочки: ПВХ, черн.; сертификат cULus; возможны другие длины и материалы кабеля см. www.turck.com |  |