

**Индуктивный датчик  
с аналоговым выходом  
BI15-M30-LI-EXI**

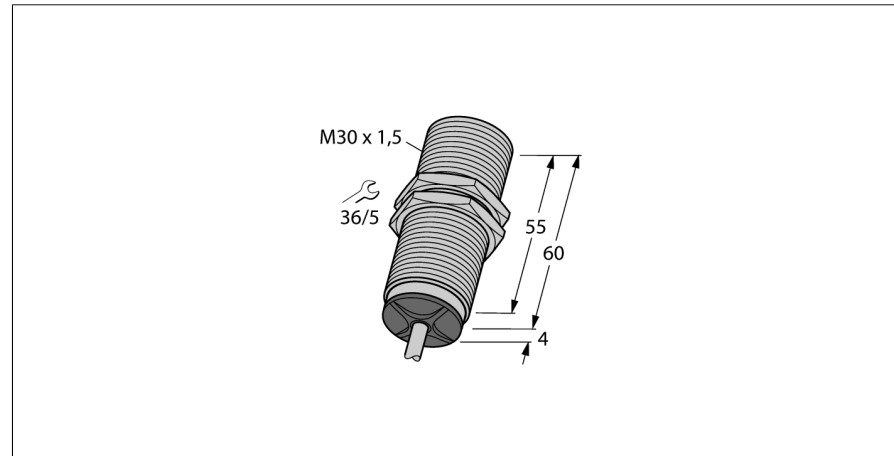

- АTEX категория II 1 G, Ex зона 0
- АTEX категория II 2 D, Ex зона 21
- цилиндр с резьбой, M30 x 1.5
- Хромированная латунь
- 2-проводн. DC, 14...30 В DC
- аналоговый выход
- 4...20 mA
- кабельное соединение

**Схема подключения**

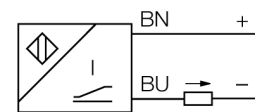

**Принцип действия**

Простые задачи контроля могут выполняться индуктивными датчиками TURCK с аналоговым выходом. Они обеспечивают токовый, вольтовый или частотный сигнал, который пропорционален расстоянию до мишени. В аналоговых датчиках TURCK выходной сигнал линейен расстоянию до мишени во всем диапазоне чувствительности.

**Диапазон измерения**

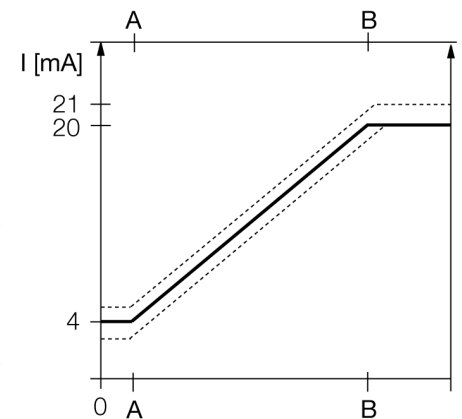

<b>Тип</b>	BI15-M30-LI-EXI
<b>Идент. №</b>	1535554
<b>Диапазон измерений [A...B]</b>	2...10мм
Условия монтажа	заподлицо
Корректировочные коэффициенты	St37 = 1; Al = 0.3; нерж. сталь = 0.7; Ms = 0.4
Повторяемость	≤ 1 % измеряемого диапазона  A - B
	≤ 0.5 %, после прогрева 0.5 ч
Отклонение от линейности	≤ 5 %
Температурный дрейф	≤ ± 0.06 %/K
Температура окружающей среды	-25...+70 °C
	во взрывоопасных зонах см. вкладыш с инструкцией
<b>Рабочее напряжение</b>	14...30В = at the electrical connection of the sensor
Остаточная пульсация	≤ 10 % U <sub>н</sub>
Номинальное напряжение на изоляции	≤ 0.5 кВ
Защита от короткого замыкания	да
Защита от обрыва провода/ обратной полярности	yes/ полн.
Выходная функция	2-проводн., аналоговый выход
Токовый выход	4...20mA
Сопротивление нагрузки токового выхода	≤ [(U <sub>н</sub> - 14 V) / 20 mA] кОм
Измерительные последовательности частот	140 Гц
<b>Допущен по</b>	КЕМА 03 АTEX 1122 X Редакция № 2
Внутренняя емкость (C) / индуктивность (L)	0 нФ / 0 мкГн
Маркировка прибора	Ⓢ II 1 G Ex ia IIB T6 Ga / II 2 D Ex ia IIIC T85°C Db (макс. U <sub>н</sub> = 30 В, I <sub>н</sub> = 120 мА, P <sub>н</sub> = 600 мВт)
<b>Конструкция</b>	цилиндр с резьбой, M30 x 1.5
Размеры	64 мм
Материал корпуса	Металл, CuZn, хромирован.
Материал активной поверхности	пластмасса, PA
Колпачок	пластмасса, EPTR
Макс. момент затяжки гайки	75 Нм
Соединение	кабель
Качество кабеля	5.2мм, голубой, LiYY, ПВХ, 2 м
Поперечное сечение кабеля	2x0.34мм <sup>2</sup>
Вибростойкость	55 Гц (1 мм)
Ударопрочность	30 г (11 мс)
Класс защиты	IP67
MTTF	751лет в соответствии с SN 29500-(Изд. 99) 40 °C

**Индуктивный датчик  
с аналоговым выходом  
BI15-M30-LI-EXI**

Расстояние D	60 мм
Расстояние W	27 мм
Расстояние T	3 x B
Расстояние S	45 мм
Расстояние G	54 мм

Диаметр активной области B                    Ø 30 мм



**Индуктивный датчик  
с аналоговым выходом  
BI15-M30-LI-EXI**

**TURCK**

Industrial  
Automation

**Аксессуары**

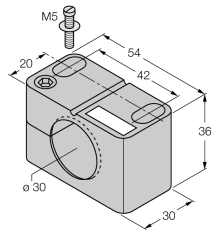
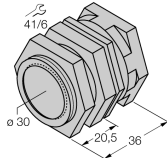
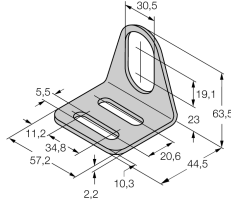
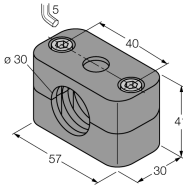
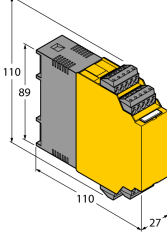
Наименование	Идент. №		Чертеж с размерами
BST-30B	6947216	Зажим для резьбовых приборов, с жесткой фиксацией; материал: ПА6	
QM-30	6945103	Зажим-фиксатор для быстрой установки; материал: хромированная латунь, внешняя резьба M36 x 1.5. Обратите внимание: Расстояние срабатывания датчиков приближения может сокращаться при использовании зажимов для быстрого монтажа.	
MW-30	6945005	Кронштейн для резьбовых приборов; материал: Нерж. сталь A2 1.4301 (AISI 304)	
BSS-30	6901319	Кронштейн для гладких и резьбовых цилиндрических приборов; материал: Полипропилен	
IM33-11EX-HI	7506443	преобразователи с гальванической развязкой; 1 канал; питание измерительных преобразователей по 2-х проводной технологии с поддержкой HART® протокола и подключение активных 2-х проводных и пассивных 3-х проводных датчиков	

**Индуктивный датчик  
с аналоговым выходом  
BI15-M30-LI-EXI**

**TURCK**

Industrial  
Automation

**Аксессуары**

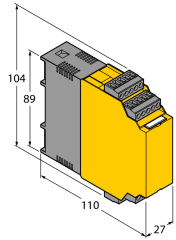
Наименование	Идент. №		Чертеж с размерами
IM43-13-SR	7540041	Модуль контроля предельного значения; одноканальный; вход 0/4...20 мА или 0/2...10 В; питание 2-х или 3-х проводных преобразователей/датчиков; предельное значение устанавливаемое поворотным кодовым переключателем; три релейных выхода, каждый из которых с одним нормально открытым контактом; съемные клеммные блоки; ширина 27 мм; универсальное питание 20...250 В УС; другие модули контроля предельного значения описаны в каталоге "Интерфейсные технологии".	

# Индуктивный датчик с аналоговым выходом BI15-M30-LI-EXI

**TURCK**

Industrial  
Automation

## Инструкция по эксплуатации

### Использование по назначению

Это устройство соответствует директиве 94/9/EC и пригодно для использования во взрывоопасных зонах согласно EN60079-0:2009, -11:2012, -26:2007.

При определении возможности и корректности применения необходимо соблюдение национальных директивных документов.

### Для использования во взрывоопасных зонах в соответствии с классификацией

II 1 G и II 2 D (Группа II, категория 1 G, электрическое оборудование для газовой атмосферы и категории 2 D, электрическое оборудование для пылевой атмосферы).

### Маркировка (см. на приборе или в технической документации)

Ⓔ II 1 G и Ex ia IIB T6 Ga по EN60079 и Ⓔ II 2 D и Ex ia IIIC T100°C Db по EN61241

### Допустимая локальная температура окружающей среды

-25...+65 °C

### Установка / Ввод в эксплуатацию

Этот прибор должен устанавливаться, подсоединяться и эксплуатироваться подготовленным и квалифицированным персоналом. Квалифицированный персонал должен обладать знаниями в области классов защиты, директивных документов, касающихся эксплуатации электрического оборудования во взрывоопасных зонах.

Проверьте, соответствует ли классификация и маркировка прибора реальным условиям применения.

Прибор должен подсоединяться исключительно к Ex i-сетям, аттестованным в соответствии с EN60079-0 и -11. Не разрешается превышать предельно допустимые электрические параметры.

После присоединения к другим цепям датчик не должен использоваться во взрывоопасных условиях Ex i. Если прибор подсоединялся к электрическому оборудованию, необходима последующая проверка его искробезопасности в соответствии с требованиями EN60079-14.

### Инструкции по установке и монтажу

Избегайте статического заряда на поверхности пластмассовых приборов и кабелей. Очистка поверхности допускается только с помощью слегка влажной ткани. Не производите монтаж прибора в потоке пыли и не допускайте покрытия прибора пылью.

Прибор и подключающие кабели должны быть защищены от возможных механических повреждений. Необходимо также экранирование прибора от сильных электро-магнитных полей.

Данные по конфигурации пинов и электрическая спецификация указаны на маркировке и в техническом описании.

Для того, чтобы избежать загрязнения устройства, удалите имеющиеся заглушки кабельных вводов только непосредственно перед включением прибора и монтажом розетки.

### Ремонт и техническое обслуживание

Прибор не ремонтпригоден. Любой ремонт или изменения в конструкции прибора, произведенные не производителем, влекут за собой аннулирование допуска прибора к эксплуатации. Важнейшие данные из сертификата прибора приводятся.