

电感式传感器  
模拟量输出型  
BI10-M30E-LIU-H1141

**TURCK**

Industrial  
Automation

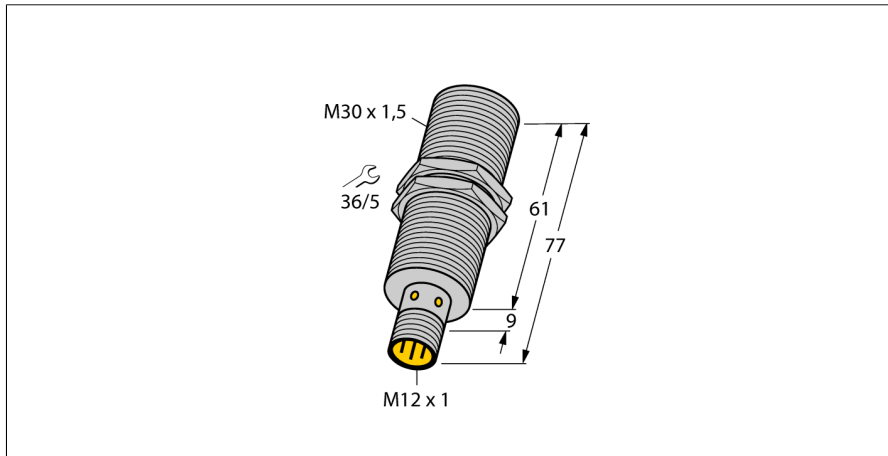

- M30 x 1.5圆柱螺纹
- 加长型
- 铜镀铬
- 4线, 15...30 VDC
- 模拟量输出
- 0...10 V 和 0...20 mA
- M12 x 1接插件

接线图



|                     |   |
|---------------------|---|
| 型号                  | BI10-M30E-LIU-H1141                     |
| 货号                  | 1537003                                 |
| 测量范围 [A...B]        | 3...8mm                                 |
| 安装方式                | 齐平                                      |
| 修正系数                | 37#钢 = 1; 铝 = 0.3; 不锈钢 = 0.7; 黄铜 = 0.4  |
| 重复性                 | ≤ 量程范围 A - B 的 1 %<br>≤ 0.5 %, 热起后0.5小时 |
| 重复性                 | ≤ 50 μm<br>≤ 25 μm 上电后30分钟后可达           |
| 线性度                 | ≤ 3 %                                   |
| 温度漂移                | ≤ ± 0.06 % / K                          |
| 环境温度                | -25...+70 °C                            |
| 工作电压                | 15...30VDC                              |
| 余波                  | ≤ 10 % U <sub>in</sub>                  |
| 空载电流 I <sub>0</sub> | ≤ 8 mA                                  |
| 额定绝缘电压              | ≤ 0.5 kV                                |
| 短路保护                | 是                                       |
| 断路/反极性保护            | 是/ 是                                    |
| 输出性能                | 4线, 模拟量输出                               |
| 模拟量输出               | 0...10V                                 |
| 电流输出                | 0...20mA                                |
| 负载电阻/电压输出           | ≥ 4.7 kΩ                                |
| 负载电阻/电流输出           | ≤ 0.4 kΩ                                |
| 开关频率                | 140 Hz                                  |
| 设计                  | 圆柱螺纹, M30 x 1.5                         |
| 尺寸                  | 77 mm                                   |
| 外壳材料                | 金属, CuZn, 镀铬                            |
| 感应面材料               | 塑料, PA                                  |
| 最大扭矩                | 75 Nm                                   |
| 连接                  | 接插件, M12 x 1                            |
| 防震动性                | 55 Hz (1 mm)                            |
| 防冲击性                | 30 g (11 ms)                            |
| 防护等级                | IP67                                    |
| MTTF                | 751 years 符合SN 29500 (Ed.99) 40 °C认证    |

功能原理

TURCK模拟量输出型电感式传感器可以实现简单控制。它可提供与被测物距离成比例的电流, 电压及频率信号。在整个测量范围内的输出信号与被测物的距离成线性关系。

测量范围

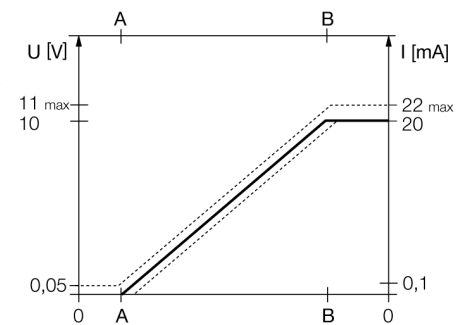

电感式传感器  
模拟量输出型  
BI10-M30E-LIU-H1141

**TURCK**

Industrial  
Automation

|     |       |
|-----|-------|
| 距离D | 60 mm |
| 距离W | 27 mm |
| 距离T | 3 x B |
| 距离S | 45 mm |
| 距离G | 54 mm |

B有效面积直径  $\varnothing$  30 mm

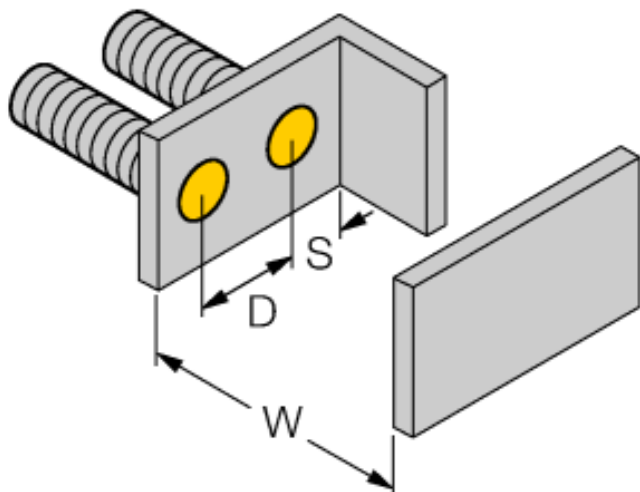

附件

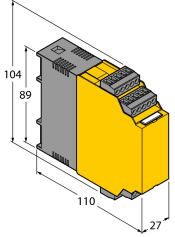
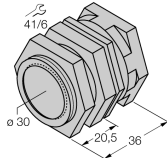
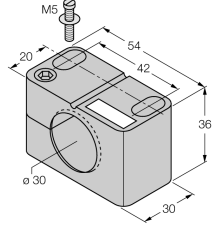
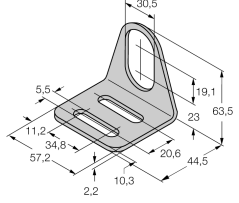
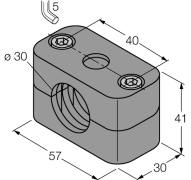
| 型号         | 货号      |  | 尺寸图   |
|------------|---------|--|---|
| IM43-13-SR | 7540041 | 极限值监控器；信号通道；输入0/4...20mA或0/2...10V；可为2线或3线变送器/传感器供电；通过示教按钮设定极限值；三个继电器输出，每个继电器带一个常开触点；可插拔接线端子；27mm宽度；通用电源供电20...250VUC；极限值监控器的更多详细描述请见我们的“隔离栅”产品目录。 |    |
| QM-30      | 6945103 | 快速安装带塞子的固定夹具；材质：M36 x 1.5公头镀铬青铜接插件 注意：由于使用了快插支架，传感器的检测距离会衰减。   |    |
| BST-30B    | 6947216 | 圆柱设备的带单端封闭固定夹具，材料：PA6  |  |
| MW-30      | 6945005 | 光滑圆柱设备的安装支架；材质：不锈钢 A2 1.4301 (AISI 304)  |  |
| BSS-30     | 6901319 | 光滑圆柱设备的安装支架；材质：PP  |  |

电感式传感器  
模拟量输出型  
BI10-M30E-LIU-H1141

**TURCK**

Industrial  
Automation

### Wiring accessories

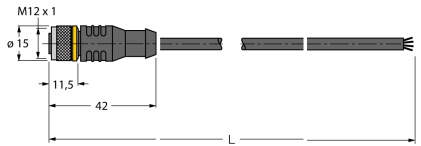
| 型号            | 货号      |   | 尺寸图   |
|---------------|---------|---|---|
| RKC4.4T-2/TEL | 6625013 | 线缆连接，孔头 M12、直角；4 针，线缆长度：2 m；护套材质：PVC，黑色；cULus 认证；其他线路长度应可订货，详情参看 see <a href="http://www.turck.com">www.turck.com</a> |  |