

Czujnik magneto-indukcyjny

Compact design for small hydraulic cylinders

BIM-UNTK-AN7X

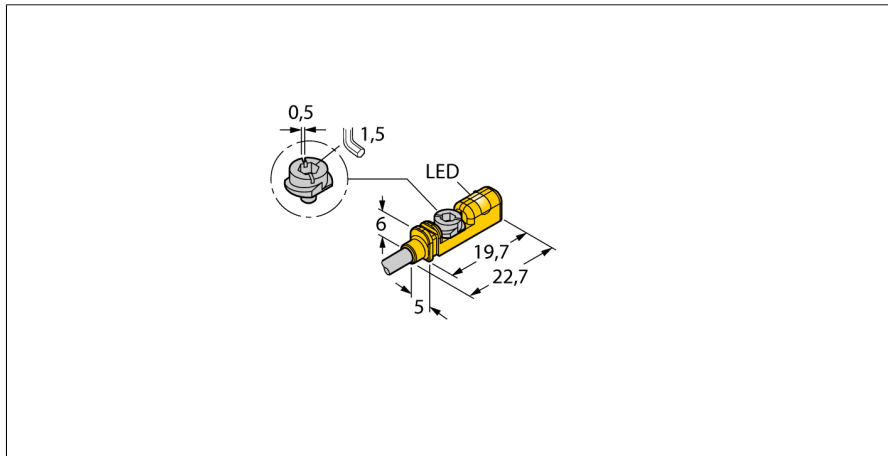

- Bez akcesoriów montażowych dla cylindrów z rowkiem typu T
- Opcjonalnie dostępne akcesoria do montażu na cylindrach innego typu.
- Prosty montaż za pomocą jednej ręki
- Bezpośredni montaż na czujniku elementów do regulacji i blokady
- Stabilny montaż
- Czujnik magneto-indukcyjny
- 3-przewodowy DC, 10...30 VDC
- Styk NO, wyjście NPN
- Przewód

Schemat podłączenia

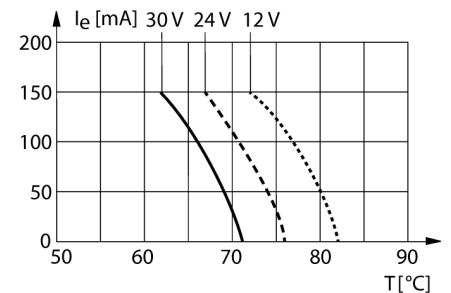
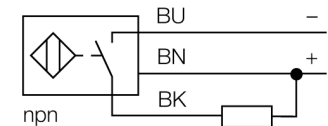

Typ	BIM-UNTK-AN7X
Nr kat.	4686002
Prędkość przesuwu	≤ 3 m/s
Powtarzalność	≥ ± 0.1 mm
Dryft temperaturowy	≤ 0.1 mm
Histeresa	≤ 1 mm
Temperatura pracy	-25...+70 °C
Napięcie zasilania	10...30VDC
Tętnienia szczytkowe	≤ 10 % U _s
Nominalny prąd zasilania DC	≤ 100 mA
Prąd bez obciążenia I ₀	≤ 10 mA
Prąd szczytkowy	≤ 0.1 mA
Napięcie znamionowe izolacji	≤ 0.5 kV
Zabezpieczenie przed zwarcie	nie
Spadek napięcia przy I ₀	≤ 1.4 V
Ochrona przed przerwą w obwodzie/odwrotną polaryzacją	tak/ tak (napięcie zasilania)
Funkcja wyjścia	3-przewodowy, styk NO, NPN
Częstotliwość przełączania	0.3 kHz
Wykonanie	prostopadłościenna
Wymiary	19.7 x 5 x 6 mm
Materiał obudowy	tworzywo sztuczne, PP
Materiał powierzchni aktywnej	tworzywo sztuczne, PP
Moment dokręcający śruby mocującej	0.4 Nm
Podłączenie	przewód
Typ przewodu	3mm, szary, Lif9Y-11Y, PUR, 2 m
Przeznaczenie do łańcuchów kablowych (E-ChainSystems®) zgodnie z deklaracją producenta	H1063M
Przekrój poprzeczny przewodu:	3 x 0.14mm ²
Odporność na wibracje	55 Hz (1 mm)
Odporność na uderzenia	30 g (11 ms)
Stopień ochrony	IP67
MTTF	2283lat zgodnie z SN 29500 (Ed. 99) 40 °C
Montaż na następujących profilach	.
Cylindrical design	
Wskaźnik stanu przełączenia	LED żółty

Czujnik magneto-indukcyjny Compact design for small hydraulic cylinders BIM-UNTK-AN7X

TURCK

Industrial
Automation

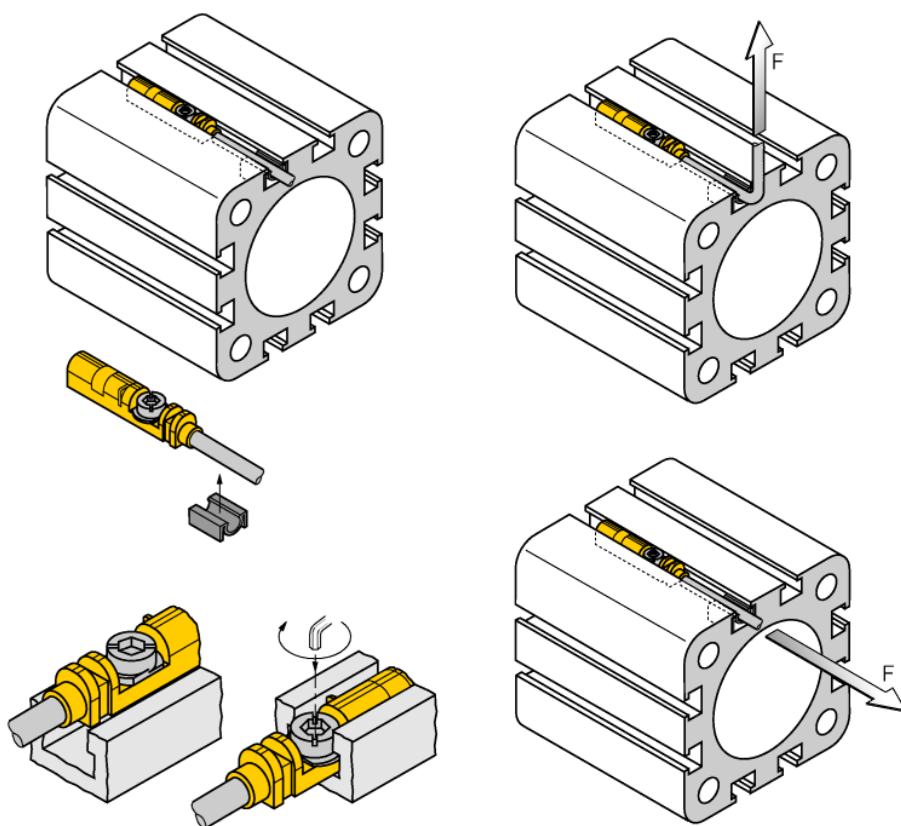







Włożyć czujnik od góry do rowka. Zamocować czujnik zgodnie z poniższym opisem (za pomocą opatentowanej śruby motylkowej): Śruba posiada lewy żeński gwint. Śruba utrzymywana jest we właściwej pozycji przez dwie listewki z tworzywa sztucznego gwarantując gotowość czujnika do instalacji. Przekręcić śrubę zgodnie z kierunkiem obrotu wskazówek zegara. Śruba wychodzi z gwintu i blokuje skrzydełka o górną część rowka. Dzięki temu czujnik jest dociskany i blokowany. Śrubę należy przekręcić o jedną czwartą obrotu za pomocą śrubokręta, zwykłego lub imbusowego 1,5mm. Moment dokręcający 0,4 Nm wystarcza do bezpiecznego montażu i nie naraża czujnik na uszkodzenie. Czujnik wytrzymuje naprężenia radialne i osiowe oddziaływujące na przewód do $F=100N$. W zestawie znajduje się zacisk kablowy. Umożliwia on poprowadzenie w rowku niewielkiego przewodu. Inne elementy montażowe przeznaczone dla cylindrów o różnych rozmiarach trzeba zamawiać osobno.

Czujnik magneto-indukcyjny
Compact design for small hydraulic cylinders
BIM-UNTK-AN7X

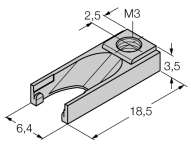
TURCK

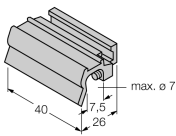
Industrial
Automation

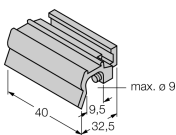
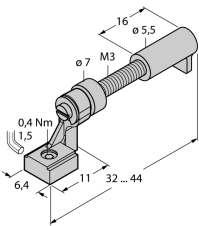
Akcesoria montażowe

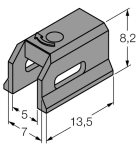

Typ	Nr kat.		Rysunek wymiarowy
UNT-Stopper	4685751	Akcesoria zabezpieczające punkt przełączania  na cylindrach z rowkiem typu T; montaż zatrzaskowy na obudowie czujników BIM-UNT; materiał: Tworzywo sztuczne	
KLZ1-INT	6970410	Akcesoria montażowe dla czujnika BIM-UNT instalowanego na  cylindrach ciągnowych; szerokość rowka: 32...40 mm; materiał: Aluminium; na zamówienie inne akcesoria montażowe dla cylindrów o różnych średnicach	
KLZ2-INT	6970411	Akcesoria montażowe dla czujnika BIM-UNT instalowanego na  cylindrach ciągnowych; szerokość rowka: 50...63 mm; materiał: Aluminium; na zamówienie inne akcesoria montażowe dla cylindrów o różnych średnicach	
UNT-Justage	4685750	Akcesoria do precyzyjnego ustawienia punktu przełączania na cylindrach z rowkami typu T; montaż zatrzaskowy na czujniku BIM-UNT; przeznaczony do wielokrotnego użycia; materiał: Metal/tworzywo sztuczne	
KLDT-UNT2	6913351	Akcesoria montażowe dla czujnika BIM-UNT montowanego na  cylindrach z rowkiem trapezowym; szerokość rowka: 7 mm; materiał: PPS	

Czujnik magneto-indukcyjny
Compact design for small hydraulic cylinders
BIM-UNTK-AN7X

TURCK

Industrial
Automation

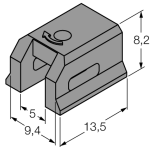
Aksesoria montażowe

Typ	Nr kat.		Rysunek wymiarowy
KLDT-UNT3	6913352	Aksesoria montażowe dla czujnika BIM-UNT montowanego na  cylindrach z rowkiem trapezowym; szerokość rowka: 9.4 mm; materiał: PPS	
KLDT-UNT6	6913355	Montaż na  cylindrach z rowkiem trapezowym; szerokość rowka: 7.35 mm; materiał: PPS	