

Magneetveld-sensor
Compact design for small hydraulic cylinders
BIM-UNTK-AP7X-0,3-PSG3M



- Voor cilinder met T-gleuf zonder montage-toebehoren
- Optionele toebehoren voor de montage op andere cilinderbouwvormen
- montage met één hand mogelijk
- Fijne instelling en stopper direct monteerbaar op sensor
- stabiele bevestiging
- Magneet-resistieve sensor
- DC 3-draads, 10...30 VDC
- N.O., PNP-uitgang
- Pigtail met connector, M8 x 1

Type	BIM-UNTK-AP7X-0,3-PSG3M
Ident no.	4686011
Doorgangssnelheid	≤ 3 m/s
Herhalingsnauwkeurigheid	≥ ± 0.1 mm
Temperatuurdrift	≤ 0.1 mm
Hysteresis	≤ 1 mm
Omgevingstemperatuur	-25...+70 °C
Bedrijfsspanning U_s	10...30 VDC
Restriempelspanning	≤ 10 % U _s
DC nominale bedrijfsstroom	≤ 100 mA
Eigen stroomopname I ₀	≤ 10 mA
Reststroom	≤ 0.1 mA
Nominale isolatiespanning	≤ 0.5 kV
Kortsluitbeveiliging	neen
Spanningsverlies bij I _e	≤ 1.4 V
Draadbreukbeveiliging / Omhoogbeveiliging	ja/ ja (spanningsvoeding)
Uitgangsfunctie	3-draads, N.O.-contact, PNP
Schakelfrequentie	0.3 kHz
Bouwvorm	rechthoekig
Afmetingen	19.7 x 5 x 6 mm
Materiaal behuizing	kunststof, PP
Materiaal actief vlak	kunststof, PP
Aandraaimoment bevestigingsschroef	0.4 Nm
Aansluiting	kabel met connector, M8 x 1
Kabeluitvoering	3 mm, grijs, Lif9Y-11Y, PUR, 0.3 m geschikt voor kabelrupssystemen volgens producentverklaring H1063M
Kabeldoorsnede	3x 0.14mm ²
Vibratiebestendigheid	55 Hz (1 mm)
Schokbestendigheid	30 g (11 ms)
Beschermingsgraad	IP67
MTTF	2283Jaren volgens SN 29500 (Ed. 99) 40°C
Montage op de volgende profielen	· □ □ □ □
Cylindrical design	○ □ □ □ ○
Schakeltoestandsindicatie	LEDgeel

Aansluitschema

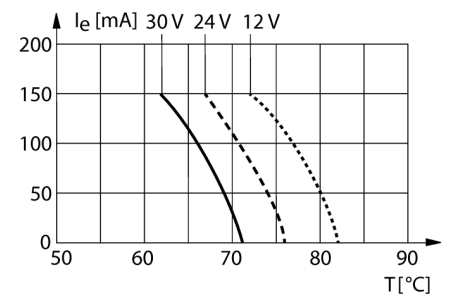
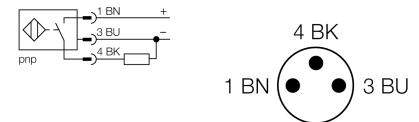



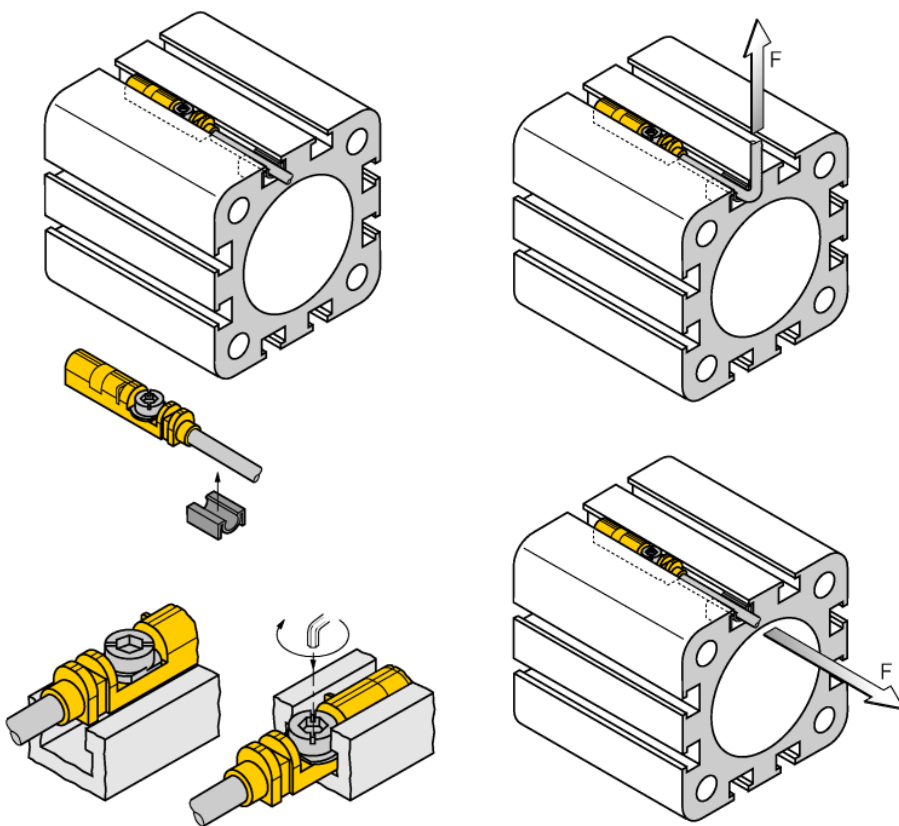



Magneetveld-sensor
Compact design for small hydraulic cylinders
BIM-UNTK-AP7X-0,3-PSG3M

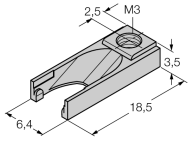

De sensor kan d.m.v. het voorbevestigingslipje met één hand van bovenuit in de gleuf worden geplaatst. Met behulp van de gepatenteerde vleugelschroef kan de sensor als volgt worden bevestigd: De vleugelschroef en de interne schroefdraad beschikken over een linkse schroefdraad. Twee kleine kunststoflippen houden de schroef in positie en garanderen een sensor die klaar is voor montage. Wordt de schroef naar rechts gedraaid, dan wordt deze uit de schroefdraad gedraaid en duwt met de vleugels tegen de bovenste gleuf. Hierdoor wordt de sensor naar beneden gedrukt en zo bevestigd. Voor een trivaste bevestiging volstaat een kwart draai van de schroef met een sleufschroevendraaier (lemmetbreedte 0,5 mm) of een 1,5 mm inbus-sleutel. Het toegelaten aandraaimoment van 0,4 Nm is voldoende voor een zekere bevestiging zonder dat de cilinder wordt beschadigd. De sensor is bijgevolg bestand tegen een zowel axiale als radiale trekbelasting aan de kabel van $F=100N$. De meegeleverde kabelclip zorgt voor een nette installatie van de kabel in de gleuf en vervolledigt de optimale bevestiging. Voor de montage op andere cilinderbouwvormen dient men de gepaste toebehoren apart te bestellen.

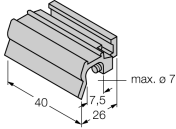

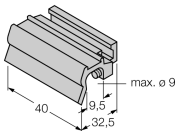
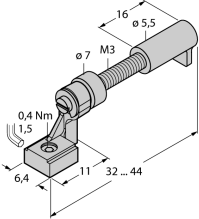
Magneetveld-sensor
Compact design for small hydraulic cylinders
BIM-UNTK-AP7X-0,3-PSG3M

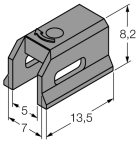
Toebehoren

Type	Ident no.		Afmetingen
UNT-Stopper	4685751	Toebehoren voor het beveiligen van het schakelpunt op  T-profielgleufcilinders; inklikbaar in de toebehorenmontagegleuf van de sensor BIM-UNT; materiaal: kunststof	
KLZ1-INT	6970410	toebehoren voor montage van de sensor BIM-UNT op  trekstangcilinder; cilinderdiameter: 32...40 mm; materiaal: aluminium; andere montagebeugels voor verschillende cilinderdiameters op aanvraag	
KLZ2-INT	6970411	toebehoren voor montage van de sensor BIM-UNT op  trekstangcilinder; cilinderdiameter: 50...63 mm; materiaal: aluminium; andere montagebeugels voor verschillende cilinderdiameters op aanvraag	
UNT-Justage	4685750	Toebehoren voor fijnafstelling van het schakelpunt op T-profielgleufcilinders; inklikbaar in de toebehorenmontagegleuf van de sensor BIM-UNT; geschikt voor meervoudig gebruik; materiaal: metaal/kunststof	
KLDT-UNT2	6913351	toebehoren voor montage van de sensor BIM-UNT op  cilinder met zwaluwstaartgleuf; gleufbreedte: 7 mm; materiaal: PFS	

Magneetveld-sensor
Compact design for small hydraulic cylinders
BIM-UNTK-AP7X-0,3-PSG3M

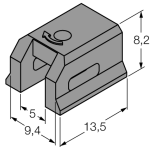
Toebehoren

Type	Ident no.		Afmetingen
KLDT-UNT3	6913352	toebehoren voor montage van de sensor BIM-UNT op  cilinder met zwaluwstaartgleuf; gleufbreedte: 9,4 mm; materiaal: PFS	
KLDT-UNT6	6913355	toebehoren voor montage op  cilinder met zwaluwstaartgleuf; gleufbreedte: 7,35 mm; materiaal: PFS	