

Magnetfeld-Sensor
Kompaktbauform für Kurzhubzylinder
BIM-UNTK-AP7X-0,3-PSG3M



- Für T-Nut-Zylinder ohne Montagezubehör
- Kurzes Gehäuse
- Optionales Zubehör zur Montage auf anderen Zylinderbauformen
- Einhandmontage möglich
- Feinjustage und Stopper direkt am Sensor montierbar
- stabile Befestigung
- Magneto-resistiver Sensor
- DC 3-Draht, 10...30 VDC
- Schließer, PNP-Ausgang
- Pigtail mit Steckverbinder, M8 x 1

Typenbezeichnung BIM-UNTK-AP7X-0,3-PSG3M
Ident-Nr. 4686011

Überfahrgeschwindigkeit ≤ 3 m/s
Wiederholgenauigkeit ≥ ± 0.1 mm
Temperaturdrift ≤ 0.1 mm
Hysterese ≤ 1 mm
Umgebungstemperatur -25...+70°C

Betriebsspannung 10... 30 VDC
Restwelligkeit ≤ 10 % U_{ss}
DC Bemessungsbetriebsstrom ≤ 100 mA
Leerlaufstrom I₀ ≤ 10 mA
Reststrom ≤ 0.1 mA
Bemessungsisolationsspannung ≤ 0.5 kV
Kurzschlusschutz nein
Spannungsfall bei I₀ ≤ 1.4 V
Drahtbruchsicherheit / Verpolungsschutz ja/ ja (Spannungsversorgung)
Ausgangsfunktion Dreidraht, Schließer, PNP
Schaltfrequenz 0.3 kHz

Bauform Quader
Abmessungen 19.7 x 5 x 6 mm
Gehäusewerkstoff Kunststoff, PP
Material aktive Fläche Kunststoff, PP
Anziehdrehmoment Befestigungsschraube 0.4 Nm
Anschluss Kabel mit Steckverbinder, M8 x 1
Kabelqualität 3 mm, grau, Lif9Y-11Y, PUR, 0.3 m
Für den E-Ketten-Einsatz geeignet gem. Herstellererklärung H1063M
Kabelquerschnitt 3x 0.14mm²
Vibrationsfestigkeit 55 Hz (1 mm)
Schockfestigkeit 30 g (11 ms)
Schutzart IP67
MTTF 2283 Jahre nach SN 29500 (Ed. 99) 40 °C
Montage auf folgende Profile

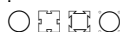

Schaltzustandsanzeige LED, gelb

Anschlussbild

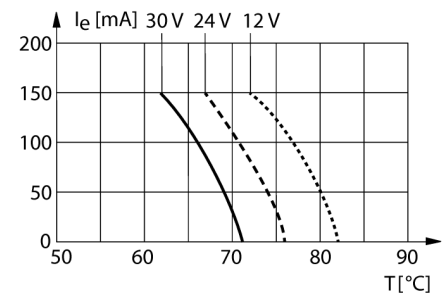
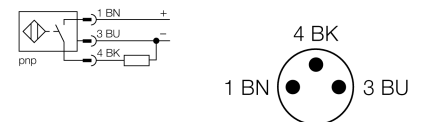



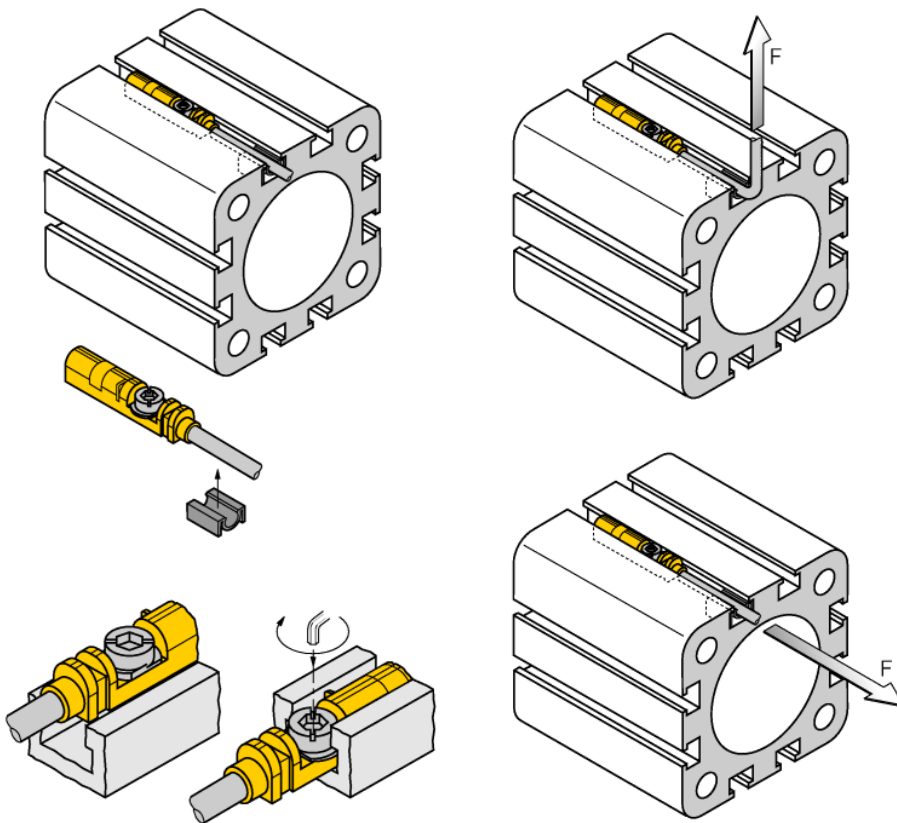





Magnetfeld-Sensor Kompaktbauform für Kurzhubzylinder BIM-UNTK-AP7X-0,3-PSG3M

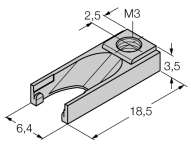

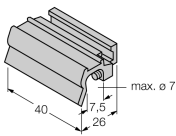
Der Sensor kann aufgrund der Vorfixierungsrippe einhändig von oben in die Nut eingesetzt werden. Mit Hilfe der patentierten Flügelschraube lässt sich der Sensor folgendermaßen befestigen: Die Flügelschraube und das Innengewinde verfügen über ein Linksgewinde. Zwei kleine Kunststoffrippen halten die Schraube in Position und garantieren eine einbaufertige Auslieferung des Sensors. Wird die Schraube nach rechts gedreht, dreht sie sich aus dem Gewinde heraus und stößt mit den Flügeln gegen die oberen Nutbacken. Dadurch wird der Sensor nach unten gedrückt und somit fixiert. Zur rüttelsicheren Befestigung reicht eine Viertelumdrehung der Schraube mit einem Schlitzschraubendreher (Klingenbreite 0,5mm) oder 1,5 mm Innensechskantschlüssel aus. Das zulässige Anzugsdrehmoment von 0,4 Nm ist für eine sichere Befestigung ohne Beschädigung des Zylinders völlig ausreichend. Der Sensor hält somit einer axialen, sowie radialen Zugbelastung am Kabel von $F=100N$ stand. Der im Lieferumfang enthaltene Kabelclip sorgt für eine saubere Verlegung des Kabels in der Nut und komplettiert die optimale Befestigung. Für die Montage auf anderen Zylinderbauformen ist das entsprechende Zubehör gesondert zu bestellen.

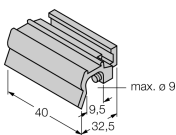

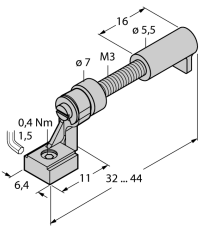
Magnetfeld-Sensor
Kompaktbauform für Kurzhubzylinder
BIM-UNTK-AP7X-0,3-PSG3M

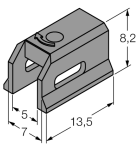
Zubehör

Typ	Ident-Nr.		Maßbild
UNT-Stopper	4685751	Zubehör zur Sicherung des Schaltpunktes auf  T-Nutzzylin- dern; In die Zubehöraufnahmenut des Sensors BIM-UNT ein- schnappbar; Werkstoff: Kunststoff	
KLZ1-INT	6970410	Zubehör zur Montage des Sensors BIM-UNT auf  Zugan- kerzylinder; Zylinderdurchmesser: 32...40 mm; Werkstoff: Aluminium; weitere Zusatzhalterungen für unterschiedliche Zylinderdurchmesser auf Anfrage	
KLZ2-INT	6970411	Zubehör zur Montage des Sensors BIM-UNT auf  Zugan- kerzylinder; Zylinderdurchmesser: 50...63 mm; Werkstoff: Aluminium; weitere Zusatzhalterungen für unterschiedliche Zylinderdurchmesser auf Anfrage	
UNT-Justage	4685750	Zubehör zur Feinjustage des Schaltpunktes auf  T-Nutzzy- lindern; In die Zubehöraufnahmenut des Sensors BIM-UNT einschnappbar; Zur Mehrfachverwendung geeignet; Werk- stoff: Metall / Kunststoff	
KLDT-UNT2	6913351	Zubehör zur Montage des Sensors BIM-UNT auf  Schwal- benschwanznutzylinder; Nutbreite: 7 mm; Werkstoff: PPS	

Magnetfeld-Sensor
Kompaktbauform für Kurzhubzylinder
BIM-UNTK-AP7X-0,3-PSG3M

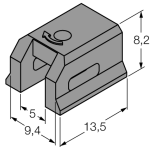
Zubehör

Typ	Ident-Nr.		Maßbild
KLDT-UNT3	6913352	Zubehör zur Montage des Sensors BIM-UNT auf  Schwalbenschwanznutzylinder; Nutbreite: 9,4 mm; Werkstoff: PPS	
KLDT-UNT6	6913355	Zubehör zur Montage auf  Schwalbenschwanznutzylinder; Nutbreite: 7,35 mm; Werkstoff: PPS	