

Czujnik magneto-indukcyjny

Compact design for small hydraulic cylinders

BIM-UNTK-AP7X-0,3-PSG3M



- Bez akcesoriów montażowych dla cylindrów z rowkiem typu T
- Opcjonalnie dostępne akcesoria do montażu na cylindrach innego typu.
- Prosty montaż za pomocą jednej ręki
- Bezpośredni montaż na czujniku elementów do regulacji i blokady
- Stabilny montaż
- Czujnik magneto-indukcyjny
- 3-przewodowy DC, 10...30 VDC
- styk NO, wyjście PNP
- Krótki przewód z męskim złączem M8 x 1

Typ BIM-UNTK-AP7X-0,3-PSG3M
Nr kat. 4686011

Prędkość przesuwu ≤ 3 m/s
Powtarzalność ≥ ± 0.1 mm
Dryft temperaturowy ≤ 0.1 mm
Histeresa ≤ 1 mm
Temperatura pracy -25...+70 °C

Napięcie zasilania 10...30VDC
Tętnienia szczytkowe ≤ 10 % U_{ss}
Nominalny prąd zasilania DC ≤ 100 mA
Prąd bez obciążenia I_0 ≤ 10 mA
Prąd szczytkowy ≤ 0.1 mA
Napięcie znamionowe izolacji ≤ 0.5 kV
Zabezpieczenie przed zwarcieniem nie
Spadek napięcia przy I_0 ≤ 1.4 V
Ochrona przed przerwą w obwodzie/odwrotną polaryzacją tak/ tak (napięcie zasilania)
Funkcja wyjścia 3-przewodowy, styk NO, PNP
Częstotliwość przełączania 0.3 kHz

Wykonanie prostopadłościenna
Wymiary 19.7 x 5 x 6 mm
Materiał obudowy tworzywo sztuczne, PP
Materiał powierzchni aktywnej tworzywo sztuczne, PP
Moment dokręcający śruby mocującej 0.4 Nm
Podłączenie Przewód ze złączem, M8 x 1
Typ przewodu 3mm, szary, Lif9Y-11Y, PUR, 0.3 m
 Przeznaczenie do łańcuchów kablowych (E-ChainSystems®) zgodnie z deklaracją producenta H1063M
Przekrój poprzeczny przewodu: 3 x 0.14mm²
Odporność na wibracje 55 Hz (1 mm)
Odporność na uderzenia 30 g (11 ms)
Stopień ochrony IP67
MTTF 2283lat zgodnie z SN 29500 (Ed. 99) 40 °C
Montaż na następujących profilach .
Cylindrical design

Wskaźnik stanu przełączenia LED żółty

Schemat podłączenia

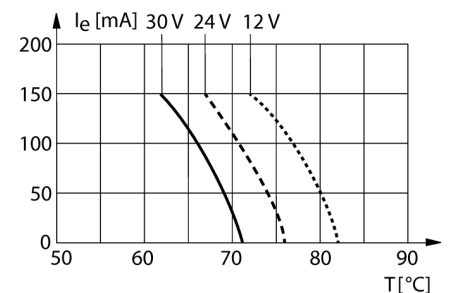
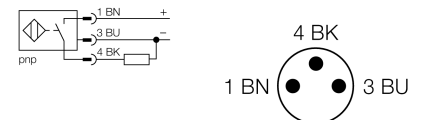

Czujnik magneto-indukcyjny
Compact design for small hydraulic cylinders
BIM-UNTK-AP7X-0,3-PSG3M

TURCK

Industrial
Automation

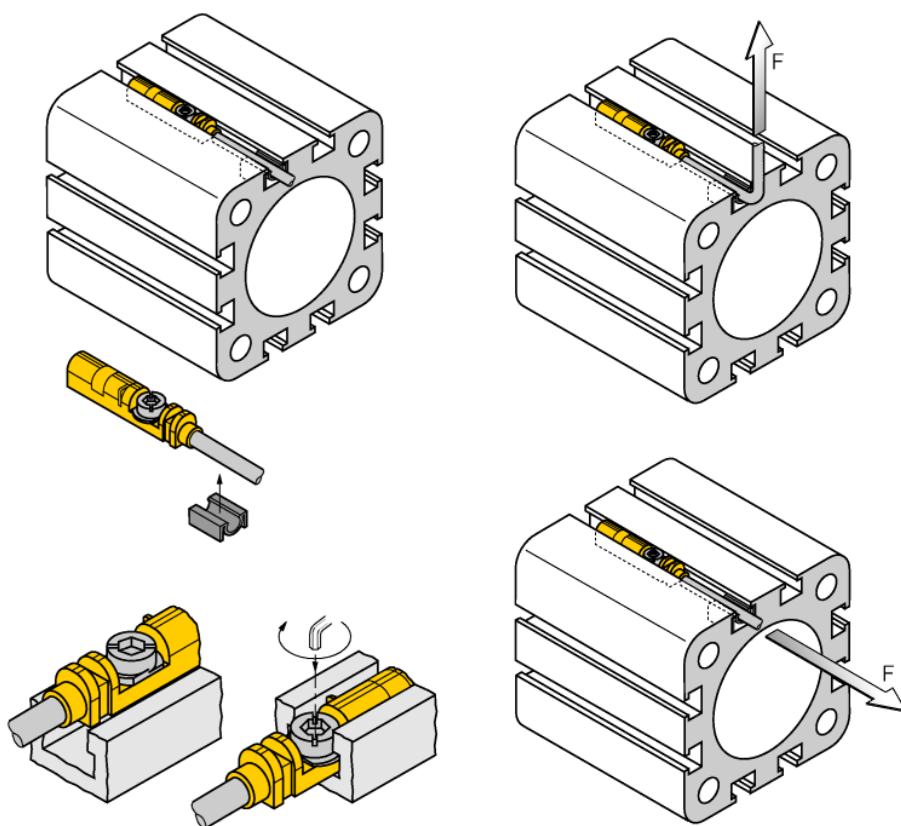







Włożyć czujnik od góry do rowka. Zamocować czujnik zgodnie z poniższym opisem (za pomocą opatentowanej śruby motylkowej): Śruba posiada lewy żeński gwint. Śruba utrzymywana jest we właściwej pozycji przez dwie listewki z tworzywa sztucznego gwarantując gotowość czujnika do instalacji. Przekręcić śrubę zgodnie z kierunkiem obrotu wskazówek zegara. Śruba wychodzi z gwintu i blokuje skrzydełka o górną część rowka. Dzięki temu czujnik jest dociskany i blokowany. Śrubę należy przekręcić o jedną czwartą obrotu za pomocą śrubokręta, zwykłego lub imbusowego 1,5mm. Moment dokręcający 0,4 Nm wystarcza do bezpiecznego montażu i nie naraża czujnik na uszkodzenie. Czujnik wytrzymuje naprężenia radialne i osiowe oddziaływające na przewód do $F=100N$. W zestawie znajduje się zacisk kablowy. Umożliwia on poprowadzenie w rowku niewielkiego przewodu. Inne elementy montażowe przeznaczone dla cylindrów o różnych rozmiarach trzeba zamawiać osobno.

Czujnik magneto-indukcyjny
Compact design for small hydraulic cylinders
BIM-UNTK-AP7X-0,3-PSG3M

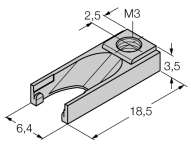
TURCK

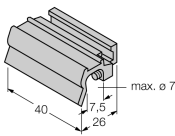
Industrial
Automation

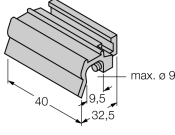
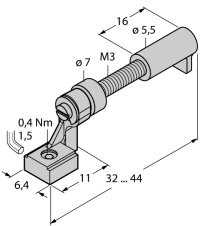
Akcesoria montażowe

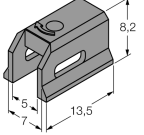

Typ	Nr kat.		Rysunek wymiarowy
UNT-Stopper	4685751	Akcesoria zabezpieczające punkt przełączania  na cylindrach z rowkiem typu T; montaż zatrzaskowy na obudowie czujników BIM-UNT; materiał: Tworzywo sztuczne	
KLZ1-INT	6970410	Akcesoria montażowe dla czujnika BIM-UNT instalowanego na  cylindrach ciągnowych; szerokość rowka: 32...40 mm; materiał: Aluminium; na zamówienie inne akcesoria montażowe dla cylindrów o różnych średnicach	
KLZ2-INT	6970411	Akcesoria montażowe dla czujnika BIM-UNT instalowanego na  cylindrach ciągnowych; szerokość rowka: 50...63 mm; materiał: Aluminium; na zamówienie inne akcesoria montażowe dla cylindrów o różnych średnicach	
UNT-Justage	4685750	Akcesoria do precyzyjnego ustawienia punktu przełączania na cylindrach z rowkami typu T; montaż zatrzaskowy na czujniku BIM-UNT; przeznaczony do wielokrotnego użycia; materiał: Metal/tworzywo sztuczne	
KLDT-UNT2	6913351	Akcesoria montażowe dla czujnika BIM-UNT montowanego na  cylindrach z rowkiem trapezowym; szerokość rowka: 7 mm; materiał: PPS	

Czujnik magneto-indukcyjny
Compact design for small hydraulic cylinders
BIM-UNTK-AP7X-0,3-PSG3M

TURCK

Industrial
Automation

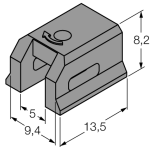
Aksesoria montażowe

Typ	Nr kat.		Rysunek wymiarowy
KLDT-UNT3	6913352	Aksesoria montażowe dla czujnika BIM-UNT montowanego na  cylindrach z rowkiem trapezowym; szerokość rowka: 9.4 mm; materiał: PPS	
KLDT-UNT6	6913355	Montaż na  cylindrach z rowkiem trapezowym; szerokość rowka: 7.35 mm; materiał: PPS	