

**Magneetveld-sensor
voor pneumatische cilinders
BIM-PST-AN6X**

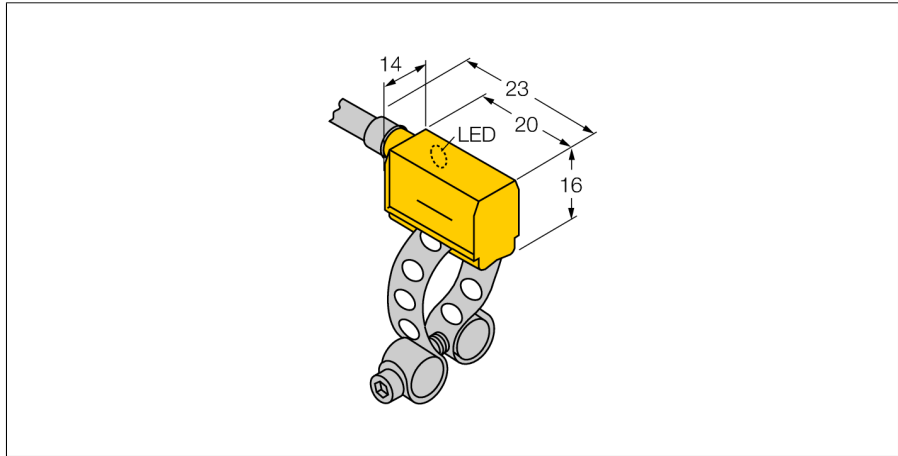

- rechthoekig, hoogte 16 mm
- actief vlak vooraan
- kunststof, PA12-GF30
- magneet-inductieve sensor
- DC 3-draads, 10...30 VDC
- N.O., NPN-uitgang
- kabel aansluiting

Aansluitschema

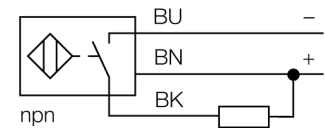

Functieprincipe

Magneetveldsensoren worden door magneetvelden bekrachtigd en in het bijzonder voor de positiecontrole van de zuiger in pneumatische cilinders gebruikt. Omdat magneetvelden door niet-magnetische metalen kunnen dringen is het mogelijk om met de sensor een aan de zuiger aangebrachte permanente magneet door de aluminium cilinderwand te detecteren.





Type	BIM-PST-AN6X
Ident no.	46241
Doorgangssnelheid	≤ 10 m/s
Herhalingsnauwkeurigheid	≥ ± 0.1 mm
Temperatuurdrift	≤ 0.1 mm
Hysteresis	≤ 1 mm
Omgevingstemperatuur	-25...+70 °C
Bedrijfsspanning U_s	10...30 VDC
Restriempspanning	≤ 10 % U _s
DC nominale bedrijfsstroom	≤ 200 mA
Eigen stroomopname I ₀	≤ 15 mA
Reststroom	≤ 0.1 mA
Nominale isolatiespanning	≤ 0.5 kV
Kortsluitbeveiliging	ja/ pulserend
Spanningsverlies bij I ₀	≤ 1.8 V
Draadbreukbeveiliging / Omhoogbeveiliging	ja/ volledig
Uitgangsfunctie	3-draads, N.O.-contact, NPN
Schakelfrequentie	1 kHz
Bouwvorm	rechthoekig, PST
Afmetingen	23 x 14 x 16 mm
Materiaal behuizing	kunststof, PA12-GF30
Materiaal actief vlak	kunststof, PA12-GF30
Aansluiting	Kabel
Kabeluitvoering	4 mm, grijs, LifYY, PVC, 2 m
Kabeldoorsnede	3x 0.25mm ²
Vibratiebestendigheid	55 Hz (1 mm)
Schokbestendigheid	30 g (11 ms)
Beschermingsgraad	IP67
MTTF	2283Jaren volgens SN 29500 (Ed. 99) 40°C
Montage op de volgende profielen	.
Cylindrical design	○
Schakeltoestandsindicatie	LEDgeel
Meegeleverd	KLP25

**Magneetveld-sensor
voor pneumatische cilinders
BIM-PST-AN6X**

TURCK

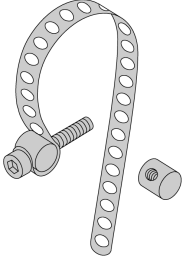
Industrial
Automation

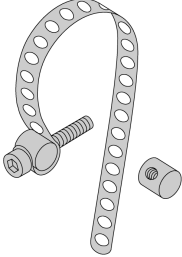
Toebehoren

Type	Ident no.		Afmetingen
KLP 25 MONTAGESET	69653	Montage op  ronde cilinder; voor cilinderdiameter 8...25 mm (materiaal: metaal CuZn); 2 trekbouten (materiaal: metaal CuZn), cilinderkopschroef M3 x 20	
KLP 80-VA	69654	Montage op  ronde cilinder; voor cilinderdiameter 25..0,80 mm (materiaal: metaal A2 1.4301 (ASI 304)); 2 trekbouten (materiaal: metaal CuZn, alternatief metaal A2 1.4301 (ASI 304)), cilinderkopschroef M 3 x 20 (DIN 912-A20)	
KLP 200-VA	6965302	Montage op  ronde cilinder; voor cilinderdiameter 80..0,200 mm (materiaal: metaal A2 1.4301 (ASI 304)); 2 trekbouten (materiaal: metaal CuZn, alternatief metaal A2 1.4301 (ASI 304)), cilinderkopschroef M 3 x 20 (DIN 912-A20)	