

**Magnetfeld-Sensor
für Pneumatikzylinder
BIM-QST-AP6X-0,3-RS4T**

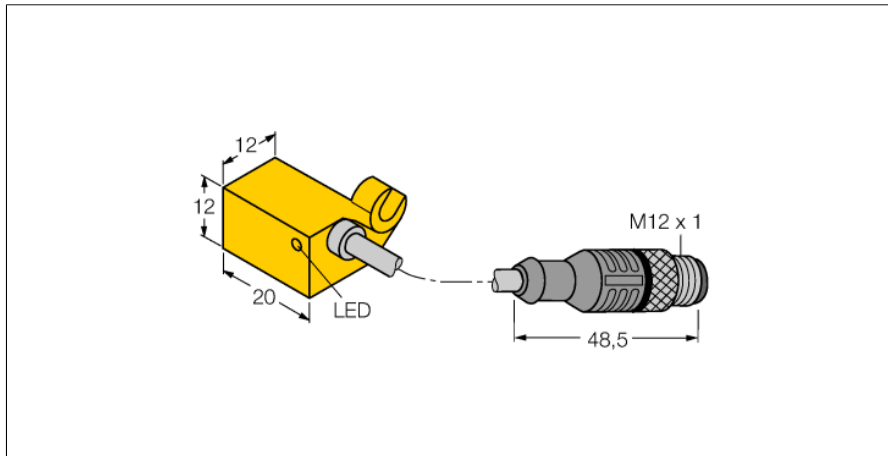

- quaderförmig, Höhe 12 mm
- aktive Fläche vorne
- Kunststoff, PA12-GF30
- magnet-induktiver Sensor
- DC 3-Draht, 10-30VDC
- Schließer, PNP-Ausgang
- Pigtail mit Steckverbinder, M12 x 1

Anschlussbild

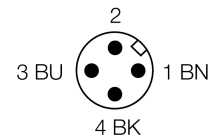
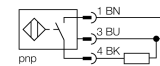

Funktionsprinzip

Magnetfeld-Sensoren werden durch Magnetfelder betätigt und insbesondere zur Erfassung der Kolbenposition in Pneumatikzylindern eingesetzt. Da Magnetfelder nichtmagnetisierbare Metalle durchdringen können, ist es möglich, mit dem Sensor einen am Kolben angebrachten Dauermagneten durch die Aluminium-Zylinderwand hindurch zu detektieren.







Typenbezeichnung	BIM-QST-AP6X-0,3-RS4T
Ident-Nr.	4688201
Überfahrgeschwindigkeit	≤ 10 m/s
Wiederholgenauigkeit	≥ ± 0.1 mm
Temperaturdrift	≤ 0.1 mm
Hysterese	≤ 1 mm
Umgebungstemperatur	-25...+70°C
Betriebsspannung	10... 30 VDC
Restwelligkeit	≤ 10 % U _s
DC Bemessungsbetriebsstrom	≤ 200 mA
Leerlaufstrom I ₀	≤ 15 mA
Reststrom	≤ 0.1 mA
Bemessungsisolationsspannung	≤ 0.5 kV
Kurzschlusschutz	ja/ taktend
Spannungsfall bei I ₀	≤ 1.8 V
Drahtbruchsicherheit / Verpolungsschutz	ja/ vollständig
Ausgangsfunktion	Dreidraht, Schließer, PNP
Schaltfrequenz	1 kHz
Bauform	Quader, QST
Abmessungen	20 x 12 x 12 mm
Gehäusewerkstoff	Kunststoff, PA12-GF30
Material aktive Fläche	Kunststoff, PA12-GF30
Anschluss	Kabel mit Steckverbinder, M12 x 1
Kabelqualität	4 mm, grau, LifYY, PVC, 0.3 m
Kabelquerschnitt	3x 0.25mm ²
Vibrationsfestigkeit	55 Hz (1 mm)
Schockfestigkeit	30 g (11 ms)
Schutzart	IP67
MTTF	2283 Jahre nach SN 29500 (Ed. 99) 40 °C
Montage auf folgende Profile	
Schaltzustandsanzeige	LED, gelb

**Magnetfeld-Sensor
für Pneumatikzylinder
BIM-QST-AP6X-0,3-RS4T**

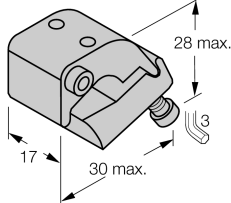
TURCK

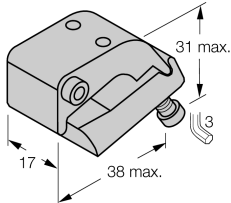
Industrielle
Automation

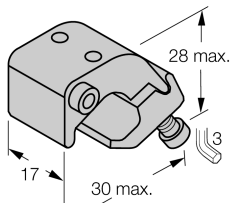
Zubehör

Typ	Ident-Nr.		Maßbild
KLQ 1-Z KLEMMSTÜCK	6971911	Montage auf  Zugankerzylinder; Zylinderdurchmesser 32...63 mm, Werkstoff: Aluminium eloxiert; Klemmstück bitte gesondert bestellen	
KLQ 2-Z KLEMMSTÜCK	6971912	Montage auf  Zugankerzylinder; Zylinderdurchmesser 50...125 mm, Werkstoff: Aluminium eloxiert; Klemmstück bitte gesondert bestellen	
KLQ 1 KLEMMSTÜCK	6971901	Montage auf  Profilzylinder; Zylinderdurchmesser 32...50 mm, Werkstoff: Aluminium eloxiert; Klemmstück bitte gesondert bestellen	
KLQ 2 KLEMMSTÜCK	6971902	Montage auf  Profilzylinder; Zylinderdurchmesser 50...100 mm, Werkstoff: Aluminium eloxiert; Klemmstück bitte gesondert bestellen	