

détecteur de champs magnétiques pour vérins cylindriques BIM-QST-AP6X-0,3-RS4T

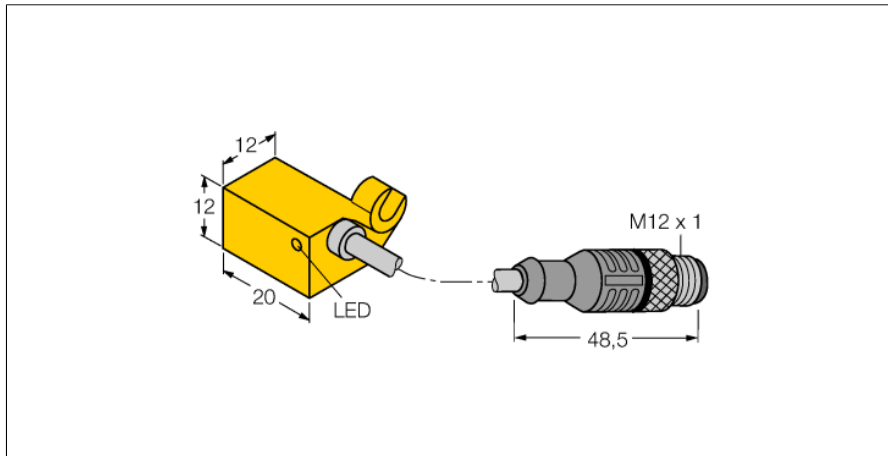

- rectangulaire, hauteur 12 mm
- face active en avant
- plastique, PA12-GF30
- détecteur magnéto-inductif
- DC 3 fils, 10...30VDC
- N.O., sortie PNP
- Pigtail avec connecteur, M12 x 1

Schéma de raccordement

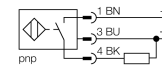

Type	BIM-QST-AP6X-0,3-RS4T
No. d'identité	4688201
Vitesse de passage	≤ 10 m/s
Reproductibilité	≥ ± 0.1 mm
Dérive en température	≤ 0.1 mm
Hystérésis	≤ 1 mm
Température ambiante	-25...+70 °C
Tension de service	10...30 VDC
Taux d'ondulation	≤ 10 % V _{crête à crête}
Courant de service nominal (DC)	≤ 200 mA
Consommation propre à vide I ₀	≤ 15 mA
Courant résiduel	≤ 0.1 mA
Tension d'isolement nominale	≤ 0.5 kV
Protection contre les courts-circuits	oui/ contrôle cyclique
Tension de déchet à I ₀	≤ 1.8 V
Protection contre les ruptures de câble/inversions de polarité	oui/ entièrement
Fonction de sortie	3 fils, contact N.O., PNP
Fréquence de commutation	1 kHz
Format	rectangulaire, QST
Dimensions	20 x 12 x 12 mm
Matériau de boîtier	plastique, PA12-GF30
Matériau face active	plastique, PA12-GF30
Raccordement	câble avec connecteur, M12 x 1
qualité de câble	4 mm, gris, LifYY, PVC, 0.3 m
Section câble	3x 0.25mm ²
Résistance aux vibrations	55 Hz (1 mm)
Résistance aux chocs	30 g (11 ms)
Type de protection	IP67
MTTF	2283Années suivant SN 29500 (Ed. 99) 40°C
Montage sur les profils suivants	
Cylindrical design	
Indication de l'état de commutation	LEDjaune

Principe de fonctionnement







Les détecteurs de champs magnétiques sont actionnés par des champs magnétiques et sont particulièrement utilisés pour la détection du positionnement du piston dans des vérins pneumatiques. Etant donné que les champs magnétiques traversent les métaux non-magnétiques, il est possible de détecter à l'aide du détecteur un aimant permanent fixé sur le piston à travers la paroi du vérin en aluminium.

**détecteur de champs magnétiques
pour vérins cylindriques
BIM-QST-AP6X-0,3-RS4T**

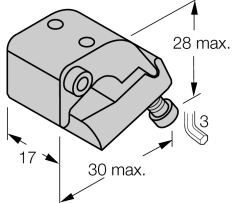
TURCK

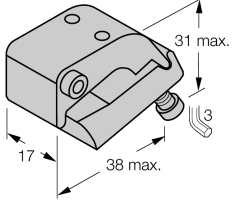
Industrial
Automation

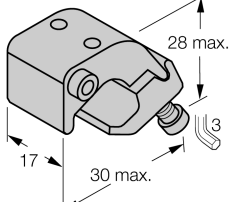
Accessoires

Type	No. d'identi- té		Dimensions
KLQ 1-Z KLEMMSTÜCK	6971911	montage sur  vérins avec tirants; diamètre de vérin 32...63 mm, matériau: aluminium anodisé; étrier de fixation à commander séparément	
KLQ 2-Z KLEMMSTÜCK	6971912	montage sur  vérins avec tirants; diamètre de vérin 50..0,125 mm, matériau: aluminium anodisé; étrier de fixation à commander séparément	
KLQ 1 KLEMMSTÜCK	6971901	montage sur  vérins profilés, diamètre de vérin 32..0,50 mm, matériau: aluminium anodisé; étrier de fixation à commander séparément	
KLQ 2 KLEMMSTÜCK	6971902	montage sur  vérins profilés, diamètre de vérin 50...100 mm, matériau: aluminium anodisé; étrier de fixation à commander séparément	