

磁感应传感器

用于气缸

BIM-QST-AP6X-0,3-RS4T

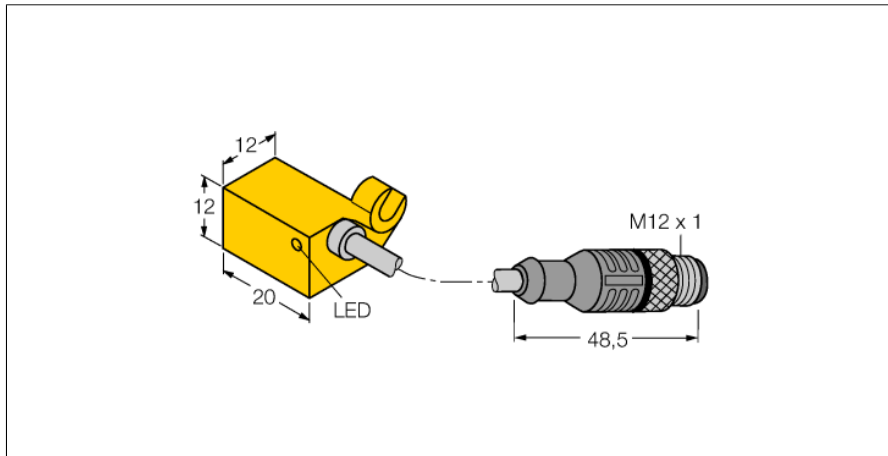

- 方型外壳，厚度12 mm
- 前端面
- 塑料, PA12-GF30
- 磁感应传感器
- 3线直流, 10...30 VDC
- 常开触点, PNP输出
- M12针头Pigtail线缆

接线图

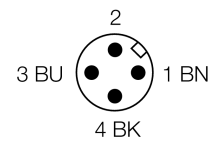
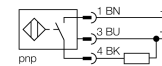

型号	BIM-QST-AP6X-0,3-RS4T
货号	4688201
通过速度	≤ 10 m/s
重复性	≥ ± 0.1 mm
温度漂移	≤ 0.1 mm
磁滞	≤ 1 mm
环境温度	-25...+70 °C
工作电压	10...30VDC
余波	≤ 10 % U _s
直流额定工作电流	≤ 200 mA
空载电流 I ₀	≤ 15 mA
漏电流	≤ 0.1 mA
额定绝缘电压	≤ 0.5 kV
短路保护	是/ 循环
压降在 I ₀	≤ 1.8 V
断路/反极性保护	是/ 是
输出性能	3线, 常开触点, PNP
开关频率	1 kHz
设计	方型, QST
尺寸	20 x 12 x 12 mm
外壳材料	塑料, PA
感应面材料	塑料, PA
连接	接插件线缆, M12 x 1
线缆材质	4 mm, 灰, LifYY, PVC, 0.3 m
线缆横截面	3 x 0.25mm ²
防震动性	55 Hz (1 mm)
防冲击性	30 g (11 ms)
防护等级	IP67
MTTF	2283 years 符合SN 29500 (Ed.99) 40 °C认证
安装在以下剖面	
Cylindrical design	
开关状态指示	LED指示灯 黄

功能原理







磁感应传感器可以感应磁场，特别适合气缸内活塞的位置检测。基于磁场能够穿透非铁磁性金属的特性，传感器能够检测铝制气缸内附于活塞上的永磁体的位置。

磁感应传感器
用于气缸
BIM-QST-AP6X-0,3-RS4T

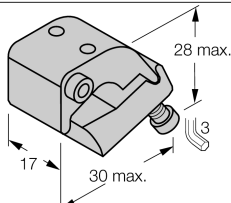
TURCK

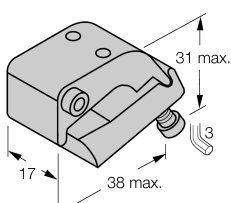
Industrial
Automation

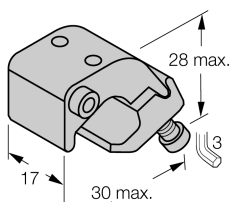
附件

型号	货号		尺寸图
KLQ 1-Z	6971911	安装在  拉杆型气缸上;气缸直径 32...63 mm,材质: 电镀铝 ; 请单独订购固定夹具	
KLQ 2-Z	6971912	安装在  拉杆型气缸上;气缸直径 50...125 mm,材质: 电镀铝 ; 请单独订购固定夹具	
KLQ 1	6971901	安装在  圆形气缸;气缸直径 32...50 mm,材质: 电镀铝 ; 请单独订购固定夹具	
KLQ 2	6971902	安装在  圆形气缸;气缸直径 50...100 mm,材质: 电镀铝 ; 请单独订购固定夹具	