

Magnetický senzor pro pneumatické válce BIM-UNT-AP6X-0,3-PSG3S/S1139

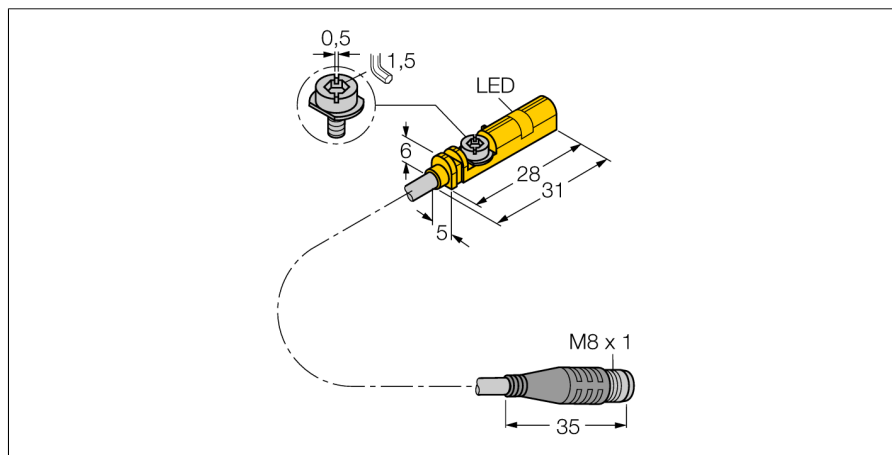

- pro válce s T drážkou bez montážního příslušenství
- příslušenství pro montáž na jiné typy válců
- montáž jednou rukou
- možnost jemného nastavení a zarážka
- stabilní upevnění
- dlouhý nájezd
- pro válce s velkým zdvihem
- DC 3drát, 10...30 VDC
- spínací PNP výstup
- kabel s konektorem Ø8 mm

Typové označení BIM-UNT-AP6X-0,3-PSG3S/S1139
Identifikační číslo 4685743

Rychlost přejezdu ≤ 10 m/s
Opakovatelnost ≥ ± 0.1 mm
Teplotní drift ≤ 0.1 mm
Hystereze ≤ 1 mm
Okolní teplota -25... +70°C

Napájecí napětí 10...30VDC
Zvlnění ≤ 10 % U_{ss}
DC jmenovitý provozní proud ≤ 150 mA
Proud naprázdno I₀ ≤ 15 mA
Zbytkový proud ≤ 0.1 mA
Jmenovité izolační napětí ≤ 0.5 kV
Ochrana proti zkratu ano/ taktovaná
Pokles napětí při I₀ ≤ 1.8 V
Ochrana proti přerušení vodiče / přepólování ano/ kompletní
Výstupní funkce třídrát, spínací kontakt, PNP
Frekvence spínání 1 kHz

Pouzdro kvádrové pouzdro, UNT
Rozměry 28 x 5 x 6 mm
Materiál pouzdra plast, PP
Materiál aktivní plochy plast, PP
Utahovací moment upevňovacích šroubů 0.4 Nm
Připojení kabel s konektorem, M8 x 1
Kabel 3mm, šedá, Lif9Y-11Y, PUR, 0.3 m vhodný pro E-Ketten dle prohlášení výrobce H1063M
Průřez kabelu 3 x 0.14 mm²
Odolnost vůči vibracím 55 Hz (1 mm)
Odolnost proti rázům 30 g (11 ms)
Stupeň krytí IP67
MTTF 2283Roky dle SN 29500 (Ed. 99) 40°C
Montáž na válce .
Cylindrical design ○ □ □ ○

Indikace stavu výstupu LED žlutá
Součást dodávky kabelclip

Schéma zapojení

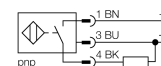

Funkční princip

Magnetické senzory jsou ovládány prostřednictvím magnetického pole a jsou vhodné pro snímání polohy pístů v pneumatických válcích. Skutečnost, že magnetické pole prochází nemagnetickým kovem umožňuje, aby senzor identifikoval polohu pístu opatřeného permanentním magnetem přes hliníkovou stěnu pneumatického válce.

Magnetický senzor pro pneumatické válce BIM-UNT-AP6X-0,3-PSG3S/S1139

TURCK

Industrial
Automation

Montážní pokyny / popis

Montážní návod









Fixační výlisek na snímači umožňuje montáž do drážky shora a to jednou rukou. Pomocí patentovaného šroubu s křídlovou hlavou lze senzor jednoduše upevnit v požadované poloze. Šroub s křídlovou hlavou má levý závit. Dva malé plastové výstupky drží šroub ve správné poloze a zaručují připravenost senzoru k montáži. Pokud jím otáčíte doprava, vytáčíte ho ze závitů ve snímači. Šroub se nahoře opře o drážku, snímač je tlačěn dolu a tím upevněn. Pro otřesudorné upevnění postačí otočit šroubem o čtvrt otáčky pomocí šroubováku (šířka zářezu 0,5 mm) nebo imbus klíče 1,5 mm. Pro bezpečné upevnění bez poškození válce je dostatečný utahovací moment 0,4 Nm. Senzor vydrží axiální i radiální tahové zatížení za kabel až 100 N. Kabelová úchytka, která je součástí dodávky, umožňuje uchycení kabelu v drážce pro jeho optimální upevnění. Pro montáž na jiné typy válců je třeba zvlášť objednat vhodné příslušenství.

**Magnetický senzor
pro pneumatické válce
BIM-UNT-AP6X-0,3-PSG3S/S1139**

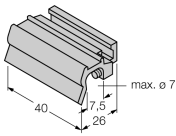
TURCK

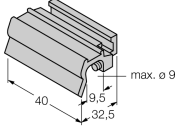
Industrial
Automation

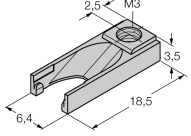
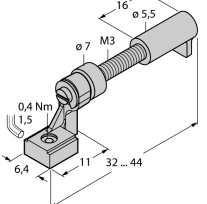
Příslušenství

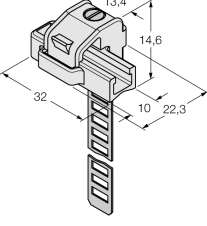
Typové označení	Identifikační číslo		Rozměrový náčrtek
KLZ1-INT	6970410	příslušenství pro montáž senzorů BIM-UNT na válce se spojovací tyčí  ; průměr válce: 32...40 mm; materiál: hliník; montážní příslušenství pro jiné průměry válců na vyžádání	
KLZ2-INT	6970411	příslušenství pro montáž senzorů BIM-UNT na válce se spojovací tyčí  ; průměr válce: 50...63 mm; materiál: hliník; montážní příslušenství pro jiné průměry válců na vyžádání	
UNT-Stopper	4685751	Příslušenství pro zajištění spínacího bodu na válci s  T-drážkou, nasazení do drážky na senzory BIM-UNT, pro vícenásobné použití, materiál: plast	
UNT-Justage	4685750	Příslušenství pro přesné nastavení spínacího bodu na válci s T-drážkou, nasazení do drážky na senzory BIM-UNT, pro vícenásobné použití, materiál: kov / plast	
KLRC-UNT1	6970626	příslušenství pro montáž na kruhové válce  ; průměr válce: 8...25 mm; materiál: PA 6I/6T / niklová mosaz; klasifikace dle UL94 - V2	

**Magnetický senzor
pro pneumatické válce
BIM-UNT-AP6X-0,3-PSG3S/S1139**

TURCK

Industrial
Automation

Příslušenství

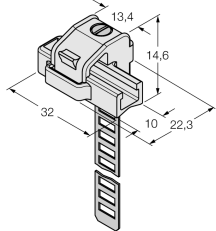
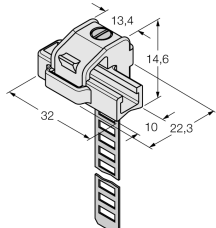
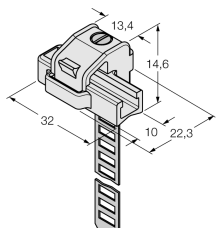
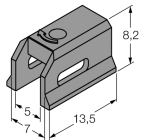
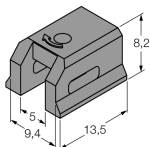
Typové označení	Identifikační číslo		Rozměrový náčrtek
KLRC-UNT2	6970627	příslušenství pro montáž na kruhové válce ○; průměr válce: 25...63 mm; materiál: PA 6I/6T / niklová mosaz; klasifikace dle UL94 - V2	
KLRC-UNT3	6970628	příslušenství pro montáž senzorů BIM-UNT na kruhové válce ○; průměr válce: 63...130 mm; materiál: PA 6I/6T / niklová mosaz; klasifikace dle UL94 - V2	
KLRC-UNT4	6970629	příslušenství pro montáž senzorů BIM-UNT na kruhové válce ○; průměr válce: 130...250 mm; materiál: PA 6I/6T / niklová mosaz; klasifikace dle UL94 - V2	
KLDT-UNT2	6913351	příslušenství pro montáž senzorů BIM-UNT na válce s rybinovou drážkou □; šířka drážky 7 mm; materiál: PPS	
KLDT-UNT3	6913352	příslušenství pro montáž senzorů BIM-UNT na válce s rybinovou drážkou □; šířka drážky 9,4 mm; materiál: PPS	

**Magnetický senzor
pro pneumatické válce
BIM-UNT-AP6X-0,3-PSG3S/S1139**

TURCK

Industrial
Automation

Příslušenství

Typové označení	Identifikační číslo		Rozměrový náčrtek
KLDT-UNT6	6913355	příslušenství pro montáž na válce s rybinovou drážkou  ; šířka drážky: 7,35 mm; materiál: PPS	