

**Czujnik magneto-indukcyjny  
dla cylindrów pneumatycznych  
BIM-UNT-AP6X-0,3-PSG3M/S1139**

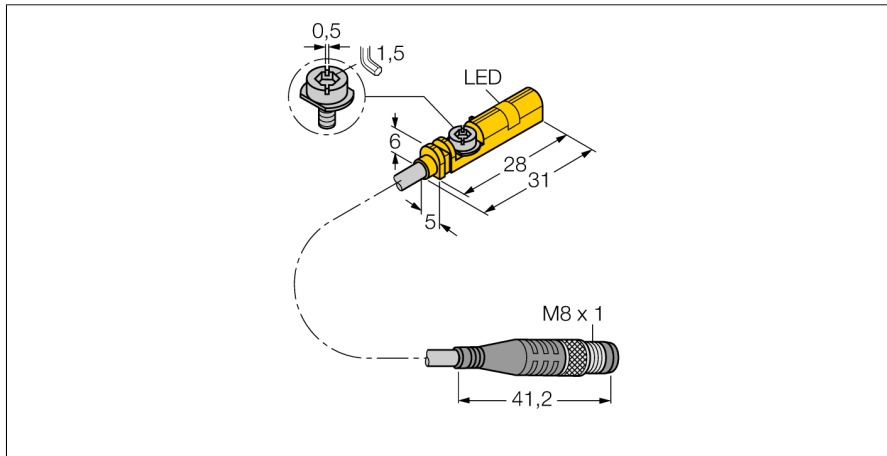

- Bez akcesoriów montażowych dla cylindrów z rowkiem typu T
- Opcjonalne akcesoria do montażu na cylindrach innego typu.
- Możliwy prosty montaż jedną ręką
- Bezpośredni montaż na czujniku elementów do regulacji i blokady
- Stabilny montaż
- Długi zakres detekcji
- Dla dużych cylindrów
- 3-przewodowy DC, 10...30 VDC
- Styk NO, wyjście PNP
- Krótki przewód z męskim złączem M8 x 1

<b>Typ</b>	BIM-UNT-AP6X-0,3-PSG3M/S1139
Nr kat.	4685744
<b>Prędkość przesuwu</b>	≤ 10 m/s
Powtarzalność	≥ ± 0.1 mm
Dryft temperaturowy	≤ 0.1 mm
Histeresa	≤ 1 mm
Temperatura pracy	-25...+70 °C
<b>Napięcie zasilania</b>	10...30VDC
Tętnienia szczytkowe	≤ 10 % U <sub>s</sub>
Nominalny prąd zasilania DC	≤ 150 mA
Prąd bez obciążenia I <sub>0</sub>	≤ 15 mA
Prąd szczytkowy	≤ 0.1 mA
Napięcie znamionowe izolacji	≤ 0.5 kV
Zabezpieczenie przed zwarcie	tak/ cykliczne
Spadek napięcia przy I <sub>0</sub>	≤ 1.8 V
Ochrona przed przerwą w obwodzie/odwrotną polaryzacją	tak/ całkowita
Funkcja wyjścia	3-przewodowy, styk NO, PNP
Częstotliwość przełączania	1 kHz
<b>Wykonanie</b>	prostopadłościenna, UNT
Wymiary	28 x 5 x 6 mm
Materiał obudowy	tworzywo sztuczne, PP
Materiał powierzchni aktywnej	tworzywo sztuczne, PP
Moment dokręcający śruby mocującej	0.4 Nm
Podłączenie	Przewód ze złączem, M8 x 1
Typ przewodu	3mm, szary, Lif9Y-11Y, PUR, 0.3 m
	Przeznaczenie do łańcuchów kablowych (E-ChainSystems®) zgodnie z deklaracją producenta H1063M
Przekrój poprzeczny przewodu:	3 x 0.14mm <sup>2</sup>
Odporność na wibracje	55 Hz (1 mm)
Odporność na uderzenia	30 g (11 ms)
Stopień ochrony	IP67
MTTF	2283lat zgodnie z SN 29500 (Ed. 99) 40 °C
Montaż na następujących profilach	.
Cylindrical design	
<b>Wskaźnik stanu przełączenia</b>	LED żółty
W zestawie	zacisk kablowy

**Schemat podłączenia**

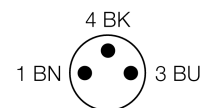
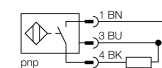

**Zasada działania**

Czujniki magneto-indukcyjne są aktywowane przez pola magnetyczne i są szczególnie dedykowane do detekcji pozycji tłoka w cylindrach. Pola magnetyczne przenikają metale diamagnetyczne i umożliwiają wykrycie poprzez aluminiową ścianę cylindra magnesu trwałego znajdującego się na tłoku.

# Czujnik magneto-indukcyjny dla cylindrów pneumatycznych BIM-UNT-AP6X-0,3-PSG3M/S1139

**TURCK**

Industrial  
Automation

Instrukcja montażu / Opis

instrukcja montażu









Obudowa została specjalnie przygotowana do prostego, odgórnego montażu czujnika w rowku. Czujnik może zostać zainstalowany za pomocą opatentowanej śruby motylkowej w następujący sposób: Śruba i gwint żeński posiadają lewy gwint. Śruba utrzymywana jest we właściwej pozycji przez dwie listewki z tworzywa sztucznego. Gwarantuje to gotowość czujnika do instalacji. Wraz z obrotem zgodnym ze wskazówkami zegara śruba wychodzi z gwintu i blokuje skrzydełka o górną część rowka. W wyniku tego czujnik przemieszcza się w dół i blokuje. Jedna czwarta obrotu (wykonanego za pomocą standardowego śrubokrętu lub klucza imbusowego 1.5 mm) śruby wystarcza do instalacji odpornej na wibracje. Moment skręcający 0.4 Nm wystarcza do bezpiecznego montażu i nie naraża czujnik na uszkodzenie. Czujnik wytrzymuje naprężenia radialne i osiowe oddziaływujące na przewód do  $F=100N$ . Zaciśki przewodu, które znajdują się w zestawie, umożliwiają odpowiednie poprowadzenie kabla w rowku zapewniając optymalne warunki montażowe. Odpowiednie akcesoria do montażu na innych typach cylindrów należy zamawiać osobno.

**Czujnik magneto-indukcyjny  
dla cylindrów pneumatycznych  
BIM-UNT-AP6X-0,3-PSG3M/S1139**

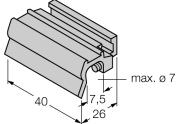
**TURCK**

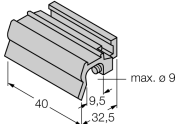
Industrial  
Automation

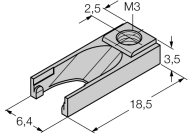
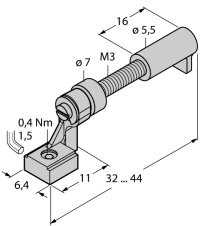
**Akcesoria montażowe**

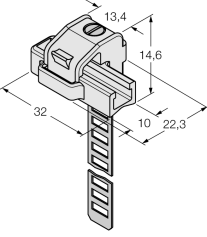





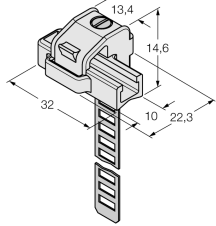

Typ	Nr kat.		Rysunek wymiarowy
KLZ1-INT	6970410	Akcesoria montażowe dla czujnika BIM-UNT instalowanego na  cylindrach ciągnowych; szerokość rowka: 32...40 mm; materiał: Aluminium; na zamówienie inne akcesoria montażowe dla cylindrów o różnych średnicach	
KLZ2-INT	6970411	Akcesoria montażowe dla czujnika BIM-UNT instalowanego na  cylindrach ciągnowych; szerokość rowka: 50...63 mm; materiał: Aluminium; na zamówienie inne akcesoria montażowe dla cylindrów o różnych średnicach	
UNT-Stopper	4685751	Akcesoria zabezpieczające punkt przełączenia  na cylindrach z rowkiem typu T; montaż zatrzaskowy na obudowie czujników BIM-UNT; materiał: Tworzywo sztuczne	
UNT-Justage	4685750	Akcesoria do precyzyjnego ustawienia punktu przełączenia na cylindrach z rowkami typu T; montaż zatrzaskowy na czujniku BIM-UNT; przeznaczony do wielokrotnego użycia; materiał: Metal/tworzywo sztuczne	
KLRC-UNT1	6970626	Akcesoria do montażu na  cylindrach ciągnowych; średnica cylindra: 8...25 mm; materiał: PA 6I/6T / mosiądz wysokoniklowy; klasyfikacja do stref zagrożonych ogniem zgodna z UL94 - V2	

**Czujnik magneto-indukcyjny  
dla cylindrów pneumatycznych  
BIM-UNT-AP6X-0,3-PSG3M/S1139**

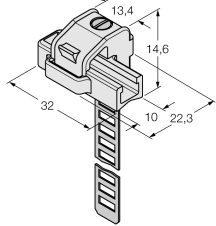
**TURCK**

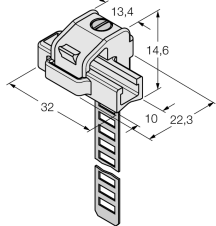
Industrial  
Automation

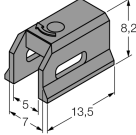
**Akcesoria montażowe**

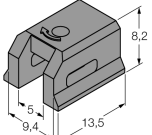
Typ	Nr kat.		Rysunek wymiarowy
KLRC-UNT2	6970627	Akcesoria do montażu na  cylindrach ścięgowych; średnica cylindra: 25...63 mm; materiał: PA 6I/6T / mosiądz wysokonikłowy; klasyfikacja do stref zagrożonych ogniem zgodna z UL94 - V2	
KLRC-UNT3	6970628	Akcesoria do montażu czujnika BIM-UNT na  cylindrach okrągłych; średnica: 63...130 mm; materiał: PA 6I/6T / mosiądz wysokonikłowy; klasyfikacja do stref zagrożonych ogniem zgodna z UL94 - V2	
KLRC-UNT4	6970629	Akcesoria do montażu czujnika BIM-UNT na  cylindrach okrągłych; średnica: 130...250 mm; materiał: PA 6I/6T / mosiądz wysokonikłowy; klasyfikacja do stref zagrożonych ogniem zgodna z UL94 - V2	
KLDT-UNT2	6913351	Akcesoria montażowe dla czujnika BIM-UNT montowanego na  cylindrach z rowkiem trapezowym; szerokość rowka: 7 mm; materiał: PPS	
KLDT-UNT3	6913352	Akcesoria montażowe dla czujnika BIM-UNT montowanego na  cylindrach z rowkiem trapezowym; szerokość rowka: 9.4 mm; materiał: PPS	

**Czujnik magneto-indukcyjny  
dla cylindrów pneumatycznych  
BIM-UNT-AP6X-0,3-PSG3M/S1139**

**TURCK**

Industrial  
Automation

**Akcesoria montażowe**

Typ	Nr kat.		Rysunek wymiarowy
KLDT-UNT6	6913355	Montaż na  cylindrach z rowkiem trapezowym; szerokość rowka: 7.35 mm; materiał: PPS	