

## Magneetveld-sensor voor pneumatische cilinders BIM-UNT-AY1X-0,3-RS4.21/S1139

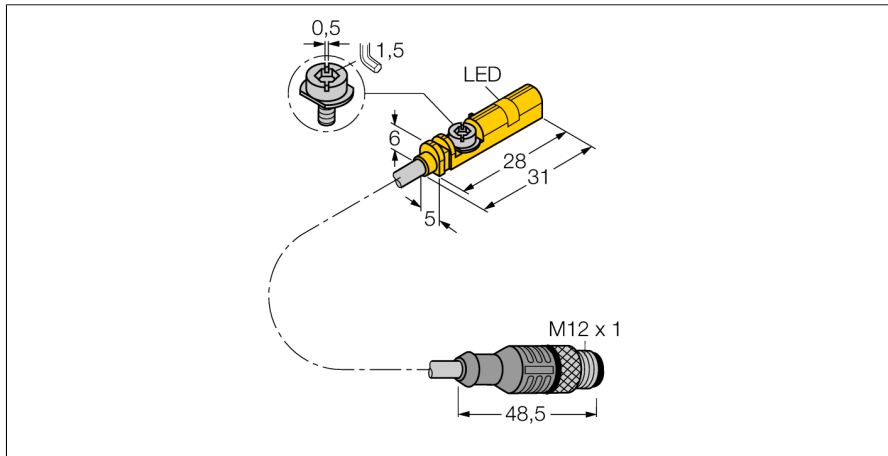

- ATEX categorie II 1 G, Ex zone 0
- ATEX categorie II 1 D, Ex zone 20
- Voor cilinder met T-gleuf zonder montage-toebehoren
- Optionele toebehoren voor de montage op andere cilinderbouwvormen
- montage met één hand mogelijk
- Fijne instelling en stopper direct monteerbaar op sensor
- stabiele bevestiging
- Magneet-resistieve sensor
- DC 2-draads, nom. 8,2 VDC
- uitgang volgens DIN EN 60947-5-6 (NAMUR)
- uitgang met rechthoekig signaal
- N.O.-contact
- Pigtail met connector M12 x 1

<b>Type</b>	BIM-UNT-AY1X-0,3-RS4.21/S1139
Ident no.	4685765
<b>Doorgangssnelheid</b>	≤ 10 m/s
Herhalingsnauwkeurigheid	≥ ± 0.1 mm
Temperatuurdrift	≤ 0.1 mm
Hysteresis	≤ 1 mm
Omgevingstemperatuur	-25...+70 °C
<b>Uitgangsfunctie</b>	2-draads, NAMUR
Schakelfrequentie	1 kHz
Spanning	nom. 8.2 VDC
Stroomopname niet-bedempt	≤ 1.2 mA
Stroomopname bedempt	≥ 2.1 mA
<b>Certificaat volgens</b>	KEMA 04 ATEX 1152 X
Interne capaciteit (C) / inductiviteit (L)	180 nF / 350 µH
Aanduiding van het apparaat	Ⓢ II 1 G Ex ia IIC T6 Ga/II 1 D Ex ia IIC T95 °C (max. U <sub>i</sub> = 20 V, I <sub>i</sub> = 60 mA, P <sub>i</sub> = 80 mW)
<b>Bouwvorm</b>	rechthoekig, UNT
Afmetingen	28 x 5 x 6 mm
Materiaal behuizing	kunststof, PP
Materiaal actief vlak	kunststof, PP
Aandraaimoment bevestigingsschroef	0.4 Nm
Aansluiting	kabel met connector, M12 x 1
Kabeluitvoering	3 mm, blauw, Lif9YYW, PVC, 0.3 m
Kabeldoorsnede	2x 0.14mm <sup>2</sup>
Vibratiebestendigheid	55 Hz (1 mm)
Schokbestendigheid	30 g (11 ms)
Beschermingsgraad	IP67
MTTF	2283Jaren volgens SN 29500 (Ed. 99) 40°C
Montage op de volgende profielen	.
Cylindrical design	○ □ □ ○
<b>Schakeltoestandsindicatie</b>	LEDgeel
Meegeleverd	kabelclip

### Aansluitschema

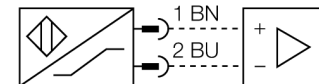

### Functieprincipe

Magneetveldsensoren worden door magneetvelden bekrachtigd en in het bijzonder voor de positiecontrole van de zuiger in pneumatische cilinders gebruikt. Omdat magneetvelden door niet-magnetische metalen kunnen dringen is het mogelijk om met de sensor een aan de zuiger aangebrachte permanente magneet door de aluminium cilinderwand te detecteren.

# Magneetveld-sensor voor pneumatische cilinders BIM-UNT-AY1X-0,3-RS4.21/S1139

**TURCK**

Industrial  
Automation

Inbouw instructies / Beschrijving

Montagehandleiding









De sensor kan d.m.v. het voorbevestigingslipje met één hand van bovenuit in de gleuf worden geplaatst. Met behulp van de gepatenteerde vleugelschroef kan de sensor als volgt worden bevestigd: De vleugelschroef en de interne schroefdraad beschikken over een linkse schroefdraad. Twee kleine kunststoflippen houden de schroef in positie en garanderen een sensor die klaar is voor montage. Wordt de schroef naar rechts gedraaid, dan wordt deze uit de schroefdraad gedraaid en duwt met de vleugels tegen de bovenste gleuf. Hierdoor wordt de sensor naar beneden gedrukt en zo bevestigd. Voor een trivaste bevestiging volstaat een kwart draai van de schroef met een sleufschroevendraaier (lemmetbreedte 0,5 mm) of een 1,5 mm inbus-sleutel. Het toegelaten aandraaimoment van 0,4 Nm is voldoende voor een zekere bevestiging zonder dat de cilinder wordt beschadigd. De sensor is bijgevolg bestand tegen een zowel axiale als radiale trekbelasting aan de kabel van  $F=100\text{N}$ . De meegeleverde kabelclip zorgt voor een nette installatie van de kabel in de gleuf en vervolledigt de optimale bevestiging. Voor de montage op andere cilinderbouwvormen dient men de gepaste toebehoren apart te bestellen.

**Magneetveld-sensor  
voor pneumatische cilinders  
BIM-UNT-AY1X-0,3-RS4.21/S1139**

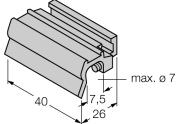
**TURCK**

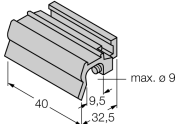

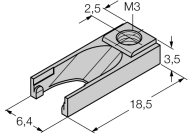
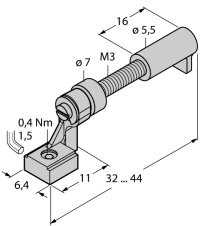

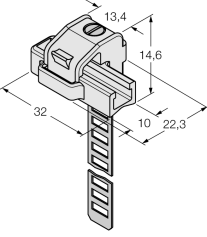

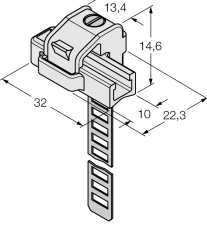

Industrial  
Automation

**Toebehoren**

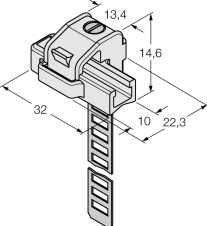
Type	Ident no.		Afmetingen
KLZ1-INT	6970410	toebehoren voor montage van de sensor BIM-UNT op  trekstangcilinder; cilinderdiameter: 32...40 mm; materiaal: aluminium; andere montagebeugels voor verschillende cilinderdiameters op aanvraag	
KLZ2-INT	6970411	toebehoren voor montage van de sensor BIM-UNT op  trekstangcilinder; cilinderdiameter: 50...63 mm; materiaal: aluminium; andere montagebeugels voor verschillende cilinderdiameters op aanvraag	
UNT-Stopper	4685751	Toebehoren voor het beveiligen van het schakelpunt op  T-profielgleufcilinders; inklikbaar in de toebehorenmontagegleuf van de sensor BIM-UNT; materiaal: kunststof	
UNT-Justage	4685750	Toebehoren voor fijnafstelling van het schakelpunt op T-profielgleufcilinders; inklikbaar in de toebehorenmontagegleuf van de sensor BIM-UNT; geschikt voor meervoudig gebruik; materiaal: metaal/kunststof	
KLRC-UNT1	6970626	toebehoren voor montage op  ronde cilinder; cilinderdiameter: 8...25 mm; materiaal: PA 6I/6T / argentaan; brandclassificatie volgens UL94 - V2	

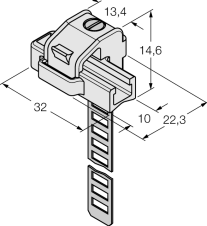
**Magneetveld-sensor  
voor pneumatische cilinders  
BIM-UNT-AY1X-0,3-RS4.21/S1139**

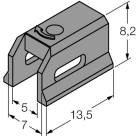
**Toebehoren**

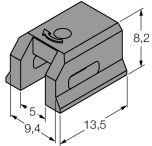
Type	Ident no.		Afmetingen
KLRC-UNT2	6970627	toebehoren voor montage op  ronde cilinder; cilinderdiameter: 25...63 mm; materiaal: PA 6I/6T / argentaan; brandclassificatie volgens UL94 - V2	
KLRC-UNT3	6970628	toebehoren voor montage van de sensor BIM-UNT op  ronde cilinder; cilinderdiameter: 63...130 mm; materiaal: PA 6I/6T / argentaan; brandclassificatie volgens UL94 - V2	
KLRC-UNT4	6970629	toebehoren voor montage van de sensor BIM-UNT op  ronde cilinder; cilinderdiameter: 130...250 mm; materiaal: PA 6I/6T / argentaan; brandclassificatie volgens UL94 - V2	
KLDT-UNT2	6913351	toebehoren voor montage van de sensor BIM-UNT op  cilinder met zwaluwstaartgleuf; gleufbreedte: 7 mm; materiaal: PFS	
KLDT-UNT3	6913352	toebehoren voor montage van de sensor BIM-UNT op  cilinder met zwaluwstaartgleuf; gleufbreedte: 9,4 mm; materiaal: PFS	

**Magneetveld-sensor  
voor pneumatische cilinders  
BIM-UNT-AY1X-0,3-RS4.21/S1139**

**TURCK**

Industrial  
Automation

**Toebehoren**

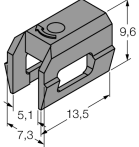
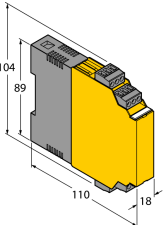
Type	Ident no.		Afmetingen
KLDT-UNT6	6913355	toebehoren voor montage op  cilinder met zwaluwstaart-gleuf; gleufbreedte: 7,35 mm; materiaal: PFS	
IM1-22EX-R	7541231	scheidingsschakelversterker; tweekanalig; 2 relaisuitgangen N.O.; ingang Namur signaal; uitschakelbare draadbreuken kortsluitbewaking; programmeerbaar op arbeidsstroom- en ruststroomgedrag; afneembare klemmenblokken; 18 mm breedte; breed spanningsbereik	

# Magneetveld-sensor voor pneumatische cilinders BIM-UNT-AY1X-0,3-RS4.21/S1139

**TURCK**

Industrial  
Automation

## Bedrijfshandleiding

### Correct gebruik

Dit apparaat voldoet aan de richtlijn 94/9/EG en is volgens EN60079-0:2009, -11:2012, -26:2007 geschikt voor gebruik in explosiegevaarlijke atmosferen.

Voor een correcte werking dienen de nationale voorschriften en bepalingen in acht te worden genomen.

### Gebruik in explosieve atmosferen volgens classificering

II 1 G en II 1 D (groep II, categorie 1 G, elektrisch materieel voor gasatmosferen en categorie 1 D, elektrisch materieel voor stofhoudende atmosferen).

### Aanduiding (zie apparaat of technische fiche)

Ex II 1 G en Ex ia IIC T6 en Ex II 1 D Ex ia IIIC T95°C volgens EN60079-0, -11 en -26

### Toelaatbare omgevingstemperatuur op de toepassingsplaats

als ATEX categorie II 2 G elektrisch materieel -40...+70°C, als categorie II 1 D -25...+70°C. Wij verwijzen naar de ATEX typeverklaring voor de betreffende temperatuurklassen.

### Installatie / Inbedrijfname

De apparaten mogen enkel door gekwalificeerd personeel worden opgebouwd, aangesloten en in bedrijf genomen. Het personeel moet voldoende kennis hebben over beschermingsgraden, voorschriften en verordeningen voor elektrisch materieel in het Ex-bereik. Controleer of de classificatie en de aanduiding op het apparaat geschikt is voor de toepassing.

Dit apparaat mag enkel worden aangesloten op gecertificeerde Exi stroomkringen volgens EN60079-0 en -11. De maximaal toegelaten elektrische waarden dienen gerespecteerd te worden.

Na de aansluiting op andere stroomkringen mag de sensor niet meer in EXi installaties worden gebruikt. Bij de koppeling van (bijbehorend) elektrisch materieel moet het "bewijs van de intrinsieke veiligheid" worden geleverd (EN60079-14).

### Inbouw- en montage-instructies

Vermijd statische ladingen bij kunststoffen apparaten en kabels. Reinig het apparaat enkel met een vochtige doek. Monteer het apparaat niet in de stofstroom en vermijd stofafzetting op de apparaten.

Indien de apparaten en kabels mechanisch beschadigd kunnen worden, dienen deze te worden beschermd. Zij moeten tegen sterke elektromagnetische velden worden afgeschermd.

De aansluitconfiguratie en de elektrische parameters vindt u terug op het label van het apparaat of in de technische fiche.

Om vervuiling te vermijden, de eventueel aanwezige afsluitstop van de kabelwartels resp. de stekkers eerst verwijderen vooraleer de kabels in te voeren resp. de kabelschoenen open te draaien.

### Bijzondere bepalingen voor een veilige werking

Het apparaat dient tegen elke mechanische beschadiging te worden beschermd.

### Onderhoud / Service

Reparaties zijn niet toegestaan. Het certificaat vervalt wanneer de reparaties of ingrepen aan het apparaat niet door de fabricant worden uitgevoerd. De belangrijkste data uit het certificaat van de fabricant zijn opgesomd.