

**датчик магнитного поля  
для пневмоцилиндров  
BIM-UNT-AG41X/S1139/S1160 7M**

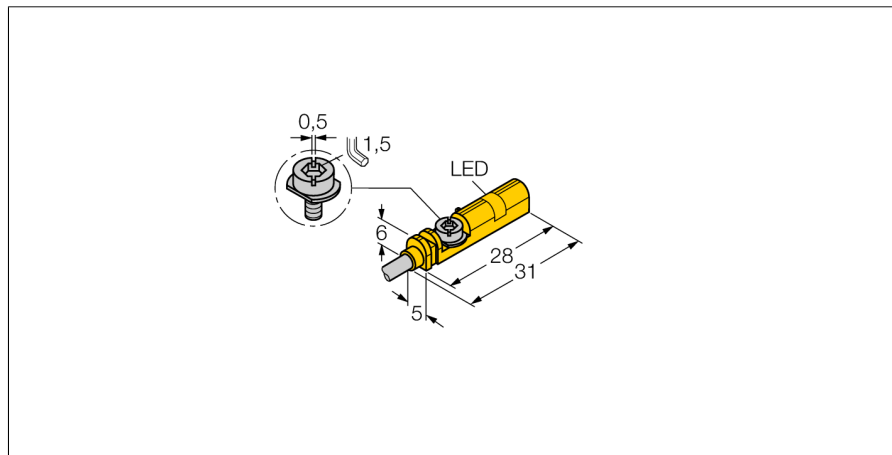
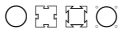

- для цилиндров с Т-образным пазом без монтажных аксессуаров
- Опционально аксессуары для монтажа на круглый цилиндр
- Возможность монтажа при помощи одной руки
- Точная настройка и фиксация при монтаже.
- надежное крепление
- облученный TPU-кабель для применения при сварке
- 2-проводн. DC, 10...55 В DC
- поляризованная версия
- нормально открытый
- кабельное соединение

<b>Тип</b>	BIM-UNT-AG41X/S1139/S1160 7M
<b>Идент. №</b>	4685767
<b>Скорость прохождения</b>	≤ 10 м/с
<b>Повторяемость</b>	≥ ± 0.1 мм
<b>Температурный дрейф</b>	≤ 0.1 мм
<b>Гистерезис</b>	≤ 1 мм
<b>Температура окружающей среды</b>	-25...+70°C
<b>Рабочее напряжение</b>	10...55В =
<b>Остаточная пульсация</b>	≤ 10 % U <sub>н</sub>
<b>Номинальный постоянный рабочий ток</b>	≤ 100 мА
<b>Остаточный ток</b>	≤ 0.8 мА
<b>Номинальное напряжение на изоляции</b>	≤ 0.5 кВ
<b>Защита от короткого замыкания</b>	да/ циклич.
<b>Падение напряжения при I<sub>н</sub></b>	≤ 3.5 В
<b>Защита от обрыва провода/ обратной полярности</b>	нет/ поляризованный
<b>Частота переключения</b>	1 кГц
<b>Конструкция</b>	прямоугольный, UNT
<b>Размеры</b>	28 x 5 x 6 мм
<b>Материал корпуса</b>	Пластмасса, ПП
<b>Материал активной поверхности</b>	пластмасса, ПП
<b>Крутящий момент затяжки пары гайка/винт</b>	0.4 Нм
<b>Соединение</b>	кабель
<b>Качество кабеля</b>	3мм, серый, LIF2X11XFHF, TPU, 7 м огнезащищенный в соответствии с VDE 0472, часть 804В
<b>Поперечное сечение кабеля</b>	2x0.14мм <sup>2</sup>
<b>Вибростойкость</b>	55 Гц (1 мм)
<b>Ударопрочность</b>	30 г (11 мс)
<b>Класс защиты</b>	IP67
<b>MTTF</b>	2283лет в соответствии с SN 29500-(Изд. 99) 40 °C
<b>Монтаж на цилиндры след.сечений</b>	.
<b>Cylindrical design</b>	
<b>Индикация состояния переключения</b>	светодиод желтый
<b>В объем поставки включены:</b>	кабельная клипса

**Схема подключения**

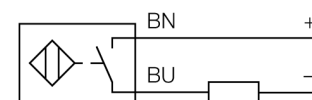

**Принцип действия**

Датчики магнитного поля взаимодействуют с магнитными полями и служат для обнаружения положения поршня в пневмоцилиндре. Основываясь на том, что постоянное магнитное поле способно проникать сквозь не магнитные материалы, датчики магнитного поля способны определять наличие магнита, установленного на поршне цилиндра, сквозь алюминиевую стенку.

**датчик магнитного поля  
для пневмоцилиндров  
BIM-UNT-AG41X/S1139/S1160 7M**

**TURCK**

Industrial  
Automation

Инструкция по монтажу / Описание

Инструкция по монтажу

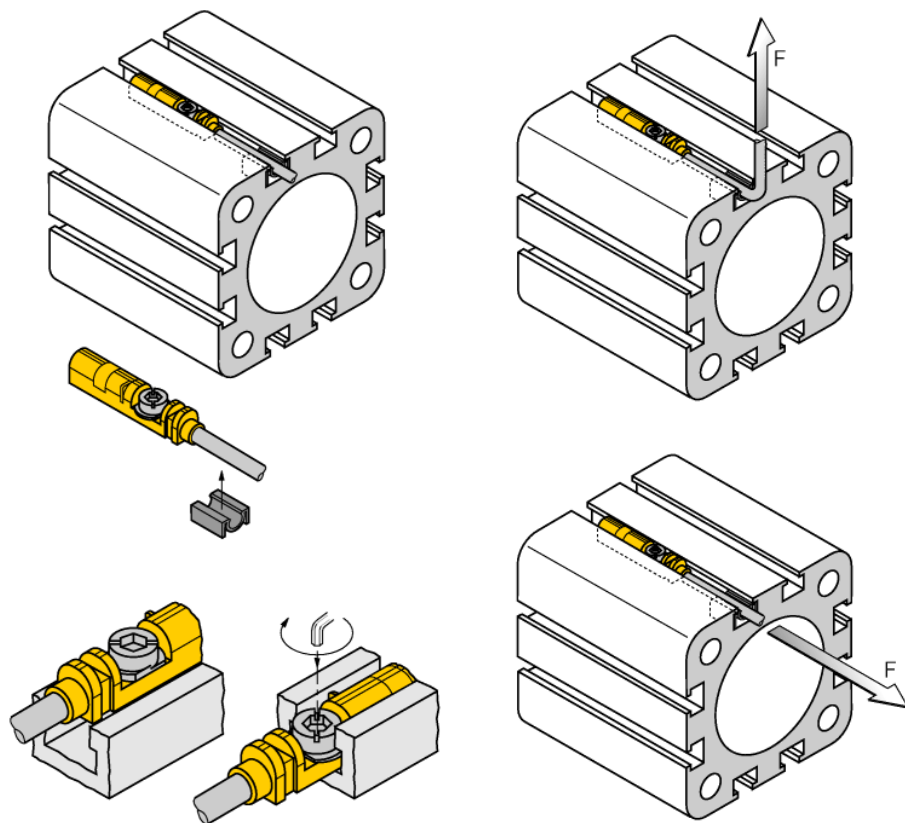







Губки предварительной фиксации позволяют установку датчика с помощью одной руки. Датчик устанавливается с помощью запатентованного лепесткового винта следующим образом: Лепестковый винт имеет левую резьбу. Две небольшие пластиковые губки удерживают винт в позиции готовой для установки датчика. При вращении по часовой стрелке винт выходит из резьбы и упирается в паз лепестками. В результате чего датчик прижимается к стенке и фиксируется. Четверти оборота винта с помощью стандартной отвертки или 1.5 мм шестигранного ключа достаточно для виброустойчивого монтажа. Допустимый момент фиксации 0.4 Нм достаточен для надежного монтажа без повреждения цилиндра. Датчик выдерживает осевые и радиальные нагрузки приложенные к кабелю до  $F=100\text{H}$ . Монтажные клипсы, входящие в комплект, позволяют выполнить укладку кабеля в паз, гарантируя оптимальные условия монтажа. Соответствующие аксессуары для монтажа на грубый цилиндр заказываются отдельно.

**датчик магнитного поля  
для пневмоцилиндров  
BIM-UNT-AG41X/S1139/S1160 7M**

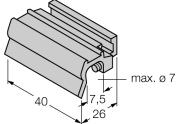
**TURCK**

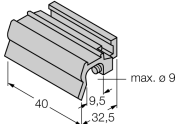

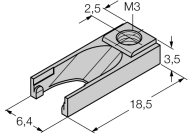
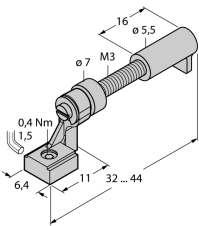

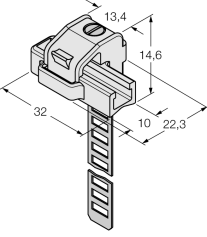

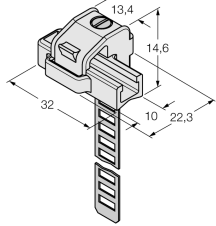

Industrial  
Automation

**Аксессуары**

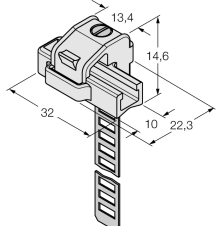
Наименование	Идент. №		Чертеж с размерами
KLZ1-INT	6970410	Аксессуары для монтажа датчика BIM-UNT на  шпильку цилиндра; диаметр: 32...40 мм; материал: алюминий; другие монтажные принадлежности для цилиндров других диаметров по запросу	
KLZ2-INT	6970411	Аксессуары для монтажа датчика BIM-UNT на  шпильку цилиндра; диаметр: 50...63 мм; материал: алюминий; другие монтажные принадлежности для цилиндров других диаметров по запросу	
UNT-Stopper	4685751	Аксессуары для фиксации точки переключения на  цилиндрах с T-образным пазом; защелкивается в паз; материал: Пластмасса	
UNT-Justage	4685750	Аксессуары для тонкой настройки точки переключения на цилиндрах с T-образным пазом; защелкивающийся монтаж датчика; для многократного применения; материал: Металл/пластмасса	
KLRC-UNT1	6970626	Комплектующие для монтажа на цилиндр  со стяжной шпилькой, диаметр цилиндра: 8...25 мм; материал: PA 6I/6T /никелевое серебро; Классификация пожароопасности соотв. UL94 - V2	

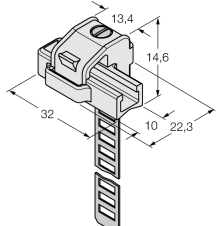
**датчик магнитного поля  
для пневмоцилиндров  
BIM-UNT-AG41X/S1139/S1160 7M**

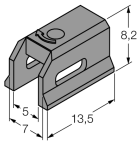
**Аксессуары**

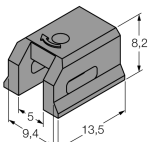
Наименование	Идент. №		Чертеж с размерами
KLRC-UNT2	6970627	Комплектующие для монтажа на цилиндр  со стяжной шпилькой, диаметр цилиндра: 25...63 мм; материал: ПА 6I/6T / никелевое серебро; Классификация пожароопасности соотв. UL94 - V2	
KLRC-UNT3	6970628	Аксессуары для монтажа датчика BIM-UNT на  круглый цилиндр; диаметр: 63...130 мм; материал: ПА 6I/6T / мельхиор; классификация по пожароопасности соотв. UL94 - V2	
KLRC-UNT4	6970629	Аксессуары для монтажа датчика BIM-UNT на  круглый цилиндр; диаметр: 130...250 мм; материал: ПА 6I/6T / мельхиор; классификация по пожароопасности соотв. UL94 - V2	
KLDT-UNT2	6913351	Аксессуары для монтажа датчика BIM-UNT на  цилиндр с пазом "ласточкин хвост"; ширина паза: 7 мм; материал: PPS	
KLDT-UNT3	6913352	Аксессуары для монтажа датчика BIM-UNT на  цилиндр с пазом "ласточкин хвост"; ширина паза: 9,4 мм; материал: PPS	

**датчик магнитного поля  
для пневмоцилиндров  
BIM-UNT-AG41X/S1139/S1160 7M**

**TURCK**

Industrial  
Automation

**Аксессуары**

Наименование	Идент. №		Чертеж с размерами
KLDT-UNT6	6913355	Комплектующие для монтажа на цилиндр с пазом типа "ласточкин хвост"; ширина паза: 7.35 мм; материал: ПФС	