

sensor ultrasónico
sensor de modo difuso
RU100U-M18M-UP8X2-H1151

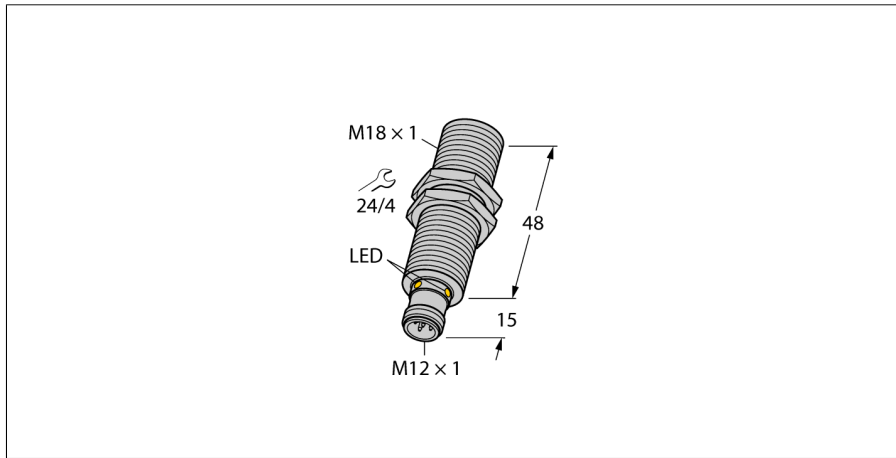

- Frontal liso del transductor acústico
- Modelo cilíndrico M18
- Conexión por medio del conector M12x1
- Punto de conmutación ajustable mediante Easy-Teach
- Compensación de temperatura
- Zona ciega: 15cm
- Alcance: 100cm
- Resolución: 1mm
- Ángulo de apertura del cono sónico: 16°
- 1 salida de conmutación PNP
- Contacto de cierre/contacto de apertura programables

Designación de tipo	RU100U-M18M-UP8X2-H1151
Nº de identificación	1610010

Modelo	cilíndrico/roscado, M18
Medidas	Ø18 x 63 mm
Material de la carcasa	metal, CuZn, niquelado
Material del transductor sónico	plástico, PBT
Conexión	conector, M12 x 1, 5 hilos
Grado de protección	IP67
Temperatura ambiente	-25... +70°C
Temperatura de almacén	-40... +80°C
Declaración de conformidad EN ISO/IEC	EN 60947-5-2
Resistencia a la vibración	IEC 60068-2
MTTF	195 Años
Indicación MTTF	según SN 29500 (ed. 99) 40°C

Indicación estado de conmutación	LED verde / amarillo
---	----------------------

Ondulación residual	10 % U _s
Tensión de servicio	15...30 VDC
Corriente DC nominal	≤ 150 mA
Corriente sin carga I ₀	≤ 50 mA
Resistencia de carga	≤ 1000 Ω
Tiempo de respuesta	65 ms
Retardo de la activación	300 ms
Función de salida	contacto de cierre / de apertura, PNP
Salida 1	salida de conmutación
Frecuencia de conmutación	8 Hz
Histéresis	≤ 5 % v. f.
Fallo de la tensión en I ₀	≤ 2.5 V
Protección cortocircuito	sí/ cíclica
Protección contra polaridad inversa	sí
Protección rotura cable	sí

Modo de funcionamiento	pulsador de reflexión ultrasónico
Alcance	15...100 cm
Resolución	1 mm
Tamaño mínimo rango de conmutación	10 mm
Frecuencia de ultrasonido	200 kHz
Precisión de repetición	0.15 % v. f.
Variación de temperatura	1.5% v. f.
Error de linealidad	≤ ± 0.5 %
Longitud del canto del elemento de mando nominal	100 mm
Velocidad de aproximación	≤ 8 m/s
Velocidad de sobrecarrera	≤ 1.5 m/s

Esquema de conexiones

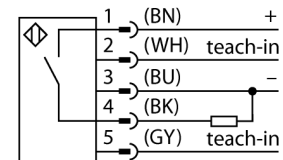

Principio de funcionamiento

Los sensores ultrasónicos están diseñados para la detección sin contacto ni sin desgaste de gran variedad de objetos mediante ondas en frecuencia. No es de importancia si el objeto es transparente o de color, metálico/no-metálico, rígido, líquido o pulverizado. Las condiciones de ambiente tales como aerosoles, polvo o lluvia apenas afectan su función

curva característica

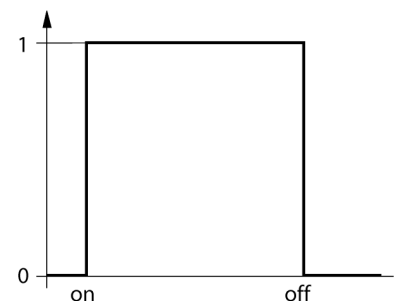

instrucciones de montaje / descripción

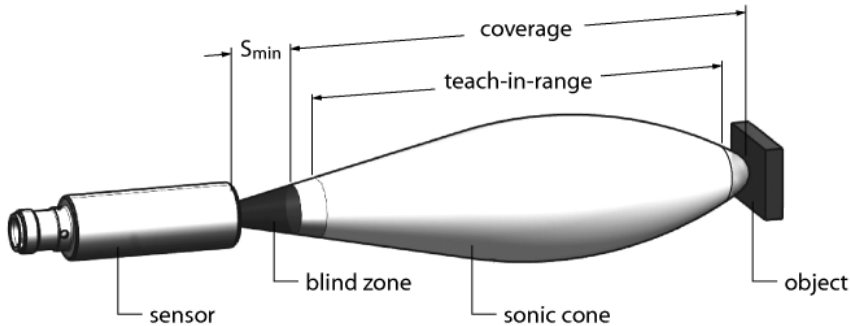

Ajuste del rango de conmutación

El sensor ultrasónico dispone de una salida de conmutación con un punto de conmutación auto-programable. Con ayuda del LED amarillo y del verde se indica si el sensor ha detectado el objeto.

Se realiza la programación (aprendizaje) de un punto de conmutación. Éste debe encontrarse dentro de la zona de detección. En este modo de funcionamiento se oculta el fondo.

Easy-Teach

- Conectar el adaptador Teach TX1-Q20L60 entre el sensor y el cable de conexión
- Colocar el objeto en el extremo de la zona de detección
- Pulsar el pulsador durante 2 hasta 7 segundos contra Gnd

Tras realizarse con éxito la secuencia de aprendizaje, el sensor funcionará automáticamente en el modo normal. Al realizarse con éxito el proceso de aprendizaje, el LED reacciona con un parpadeo lento en una frecuencia de 5Hz.

comportamiento LED

En el modo normal ambos LEDs señalan los estados de conmutación del sensor.

- verde: el objeto se encuentra dentro de la zona de detección pero no en la zona de conmutación
- amarillo: el objeto se encuentra dentro de la zona de conmutación
- apagado: el objeto no se encuentra en la zona de detección

sensor ultrasónico
sensor de modo difuso
RU100U-M18M-UP8X2-H1151

TURCK

Industrial
Automation

Accesorios

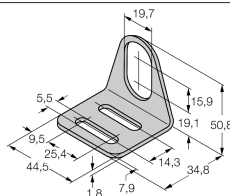
Modelo	N° de identificación		Dibujo acotado
MW-18	6945004	ángulo de fijación para dispositivos de tubo roscado; material: acero inoxidable A2 1.4301 AISI 304)	

Accesorios de cableado

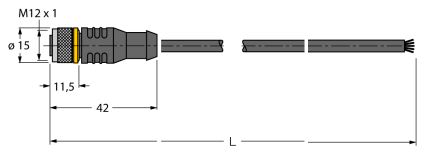
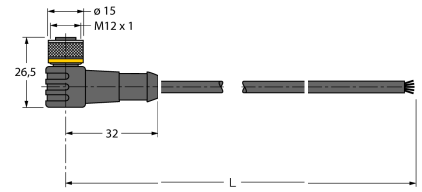
Modelo	N° de identificación		Dibujo acotado
RKC4.5T-2/TEL	6625016	Cable de conexión, conector hembra M12, recto, 5 polos, longitud de cable: 2m, material de la funda: PVC, negro; homologación cULus; disponibles otras longitudes de cable y variantes, véase www.turck.com	
WKC4.5T-2/TEL	6625028	Cable de conexión, conector hembra M12, acodado, 5 polos, longitud de cable: 2m, material de la funda: PVC, negro; homologación cULus; disponibles otras longitudes de cable y variantes, véase www.turck.com	

Accesorios de función

Modelo	N° de identificación		Dibujo acotado
TX1-Q20L60	6967114	Adaptador de teach, entre otros para codificadores rotatorios inductivos, sensores de ángulo, de posición lineal y de ultrasónicos	