

Czujnik ultradźwiękowy czujnik odbiciowy T30UXDAQ8

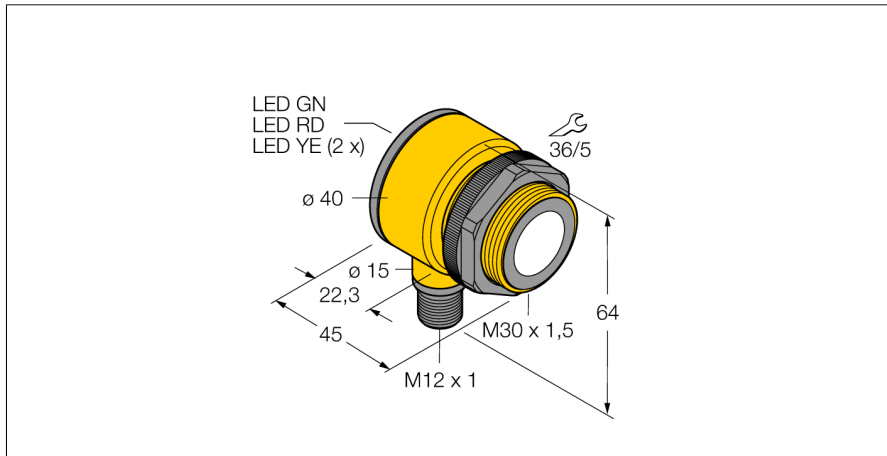

- Kompaktowe wykonanie
- Przewód z 4-pinowym złączem męskim M12 x 1
- Wyjście dwustanowe, ustawiane PNP/ NPN
- nastawa NO/NZ
- Zintegrowana kompensacja temperatury
- Zakres detekcji ustawiany za pomocą przycisku lub zdalnie

Schemat podłączenia

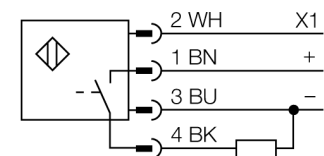

Zasada działania

Czujniki ultradźwiękowe służą do bezkontaktowego wykrywania różnych obiektów za pomocą fal ultradźwiękowych. Niezależnie czy są to obiekty przezroczyste czy nie, metaliczne czy niemetaliczne, płynne, stałe czy sypkie. Negatywny wpływ na pracę czujników mają środowiska, w których występują spreje, pył lub deszcz.

| | |
|-------------------------------------------------------|-----------------------------------|
| Typ | T30UXDAQ8 |
| Nr kat. | 3079995 |
| Wykonanie | cylindryczna/gwintowana, T30U |
| Wymiary | Ø40 x 45 mm |
| Materiał obudowy | tworzywo sztuczne, Poliester |
| Podłączenie | złącze, M12 x 1 |
| Stopień ochrony | IP67 |
| Temperatura pracy | -40...+70 °C |
| Wskaźnik napięcia zasilania | LED |
| Napięcie zasilania | 10...30VDC |
| Czas odpowiedzi | 45 ms |
| Funkcja wyjścia | styk NO, PNP |
| Częstotliwość przełączania | 10 Hz |
| Histeresa | ≤ 2 mm |
| Zabezpieczenie przed zwarcie | tak/ cykliczne |
| Zabezpieczenie przed odwrotną polaryzacją | całkowita |
| Zabezpieczenie przed przerwą w obwodzie | tak |
| Tryb pracy | czujnik ultradźwiękowy, odbiciowy |
| Max zakres wykrywania | 10...100 cm |
| Częstotliwość wiązki ultradźwiękowej | 224 kHz |
| Powtarzalność | ≥ ± 0.5 mm |
| Długości krawędzi standardowego elementu aktywującego | 100 mm |

**Czujnik ultradźwiękowy
czujnik odbiciowy
T30UXDAQ8**

TURCK

Industrial
Automation

Akcesoria montażowe

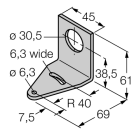
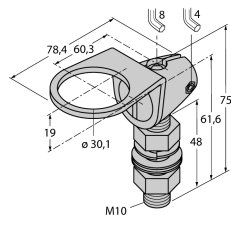
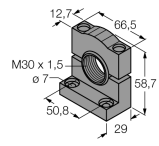
| Typ | Nr kat. | | Rysunek wymiarowy |
|------------|---------|-------------------------------------------------------------------------------|---------------------------------------------------------------------------------------|
| SMB30A | 3032723 | Uchwyt montażowy, stal nierdzewna, dla czujników z gwintem 30 mm |  |
| SMB30FAM10 | 3011185 | Uchwyt montażowy, stal nierdzewna, dla gwintu M10 x 1,5, długość gwintu 30 mm |  |
| SMB30SC | 3052521 | Uchwyt montażowy, czarny PBT; dla gwintu 30 mm; z czterema śrubami M5 x 0,8 |  |

Akcesoria - okablowanie

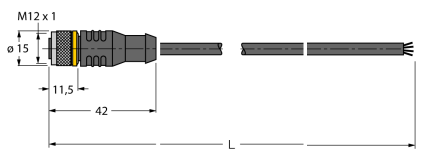
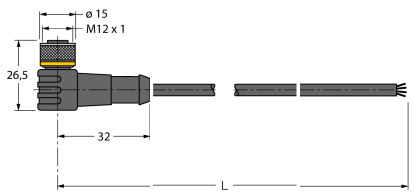
| Typ | Nr kat. | | Rysunek wymiarowy |
|---------------|---------|-----------------------------------------------------------------------------------------------------------------------------------------------------------------------------------------------------------------------------------------|---------------------------------------------------------------------------------------|
| RKC4.4T-2/TEL | 6625013 | Przewód podłączeniowy, złącze żeńskie M12, proste, 4-pinowe, długość: 2 m; materiał otuliny: PVC, czarny; certyfikat cULus; dostępne również inne długości kabli i typy otuliny, patrz www.turck.com |  |
| WKC4.4T-2/TEL | 6625025 | Przewód podłączeniowy, złącze żeńskie M12, kątowe, 4-pinowe, długość: 2 m; materiał otuliny: PVC, czarny; certyfikat cULus; dostępne również inne długości kabli i typy otuliny, patrz www.turck.com |  |