

光电传感器  
玻璃光纤的基本单元  
QS18VP6FQ8

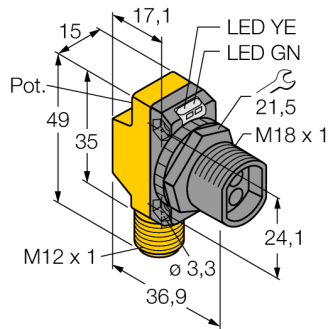

- M12 4针座带150mmPVC线缆
- 防护等级IP67
- LED灯全角度可见
- 通过电位计可调节灵敏度
- 工作电压:10...30 VDC
- PNP开关量输出, 单刀双掷

接线图

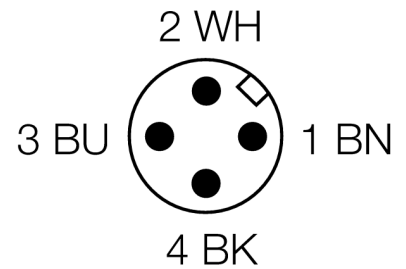
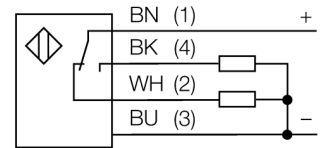

功能原理

玻璃或塑料纤维是高温应用和有限空间的最佳选择。光纤放大器主要用于把光从传感器传输到被测物。单股光纤主要用于对射式检测模式，双股光纤主要用于反射板式或直接反射检测模式。

过量增益曲线

对射式传感器与锅炉增益有关 ( 玻璃光纤 IT23S和塑料光纤PIT46U )

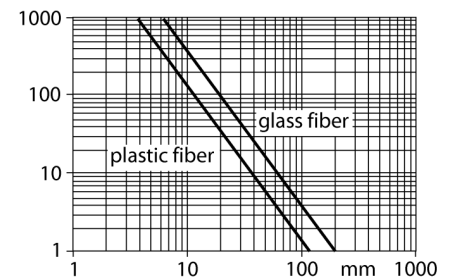

型号	QS18VP6FQ8
货号	3071778
工作模式	玻璃光纤的基本单元
发光模式	IR
波长	940 nm
环境温度	-20...+70 °C
工作电压	10...30VDC
漏波纹	< 10 % U <sub>s</sub>
直流额定工作电流	≤ 100 mA
短路保护	是
反极性保护	是
输出性能	常开/常闭, PNP
开关频率	≤ 800 Hz
正常延迟	≤ 100 ms
设计	方型, QS18
尺寸	36.9x 15x 49 mm
外壳材料	塑料, ABS
连接	接插件, M12 x 1
防护等级	IP67
MTTF	965 years 符合SN 29500 (Ed. 99) 40 °C认证
工作电压指示	LED指示灯 绿
开关状态指示	LED指示灯 黄
故障显示	LED指示灯 绿 齐平
过量增益指示	LED指示灯 黄 齐平

光电传感器  
玻璃光纤的基本单元  
QS18VP6FQ8

**TURCK**

Industrial  
Automation

附件

型号	货号	描述	尺寸图
SMB18A	3033200	不锈钢安装支架，适用18 mm圆柱传感器	
SMB18AFAM10	3012558	安装支架，材质VA 1.4401，适用M10 x 1.5螺纹，螺纹长度18mm	
SMBQS18A	3069721	Mounting bracket, stainless steel, for 18 mm thread	
SMBQS18AF	3067467	Mounting bracket, stainless steel, for 18 mm thread	
SMB18SF	3052519	黑色PBT铁安装支架，适用18 mm圆柱传感器	

光电传感器  
玻璃光纤的基本单元  
QS18VP6FQ8

Wiring accessories

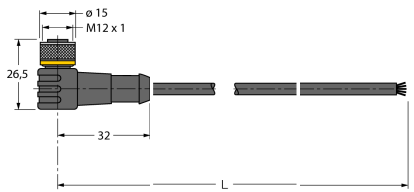
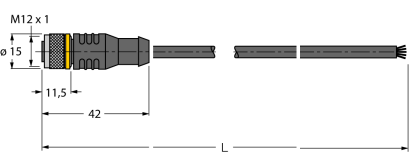
型号	货号		尺寸图
WKC4.5T-2/TEL	6625028	连接线缆，孔头 M12、弯角；5 针，线缆长度：2 m；护套材质:PVC, 黑色; cULus 认证; 其他线路长度应可订货，详情参看 see www.turck.com	
RKC4.5T-2/TEL	6625016	线缆连接，孔头 M12、直角；5 针，线缆长度：2 m；护套材质:PVC, 黑色; cULus 认证; 其他线路长度应可订货，详情参看 see www.turck.com	

Function accessories

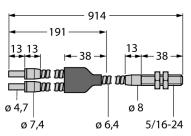
型号	货号		尺寸图
BT23S	3017276	玻璃光纤，检测模式：直反式，螺纹套筒（黄铜），光栅直径 3.2 mm，柔性不锈钢外皮，工作温度-140 °C ...+250 °C	
IT23S	3017355	玻璃光纤，检测模式：对射式，螺纹套筒（黄铜），光栅直径 3.2 mm，柔性不锈钢外皮，工作温度-140 °C ...+250 °C	