

**Optosenzor
reflexní snímače
T18SN6DQ**

TURCK

Industrial
Automation

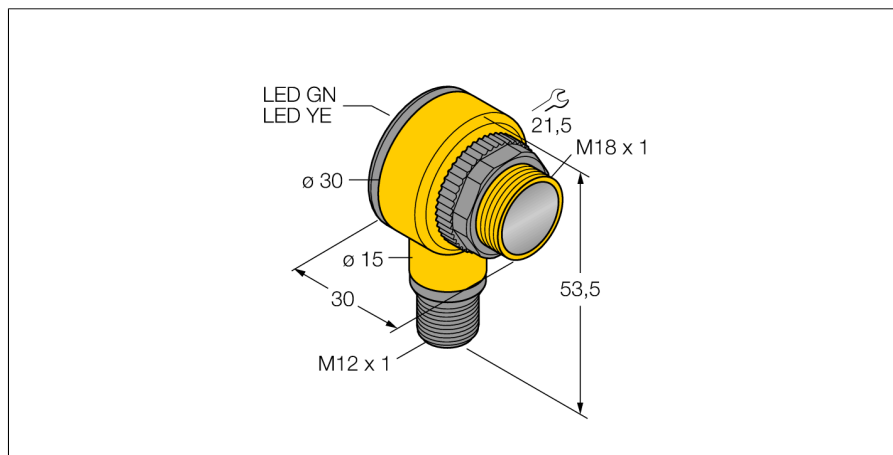

- zástrčka M12 x 1, 5pinová
- stupeň krytí IP67 / IP69K
- okolní teplota: -40...+70 °C
- k dispozici spínání světlem/tmou nebo spínání světlem a poruchový výstup
- napájecí napětí: 10...30 VDC
- přepínací NPN výstup

Schéma zapojení

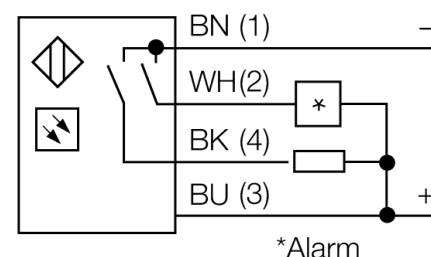
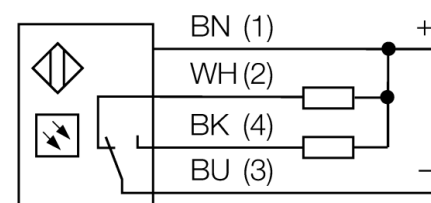

Funkční princip

Vysílač a přijímač jsou umístěny v jednom pouzdře. Odraz světla od objektu je detekován a vede k sepnutí senzoru. Proto závisí spínací rozsah ve značné míře na odrazivosti objektu.

Akční rádius

Funkční rezerva v závislosti na dosahu

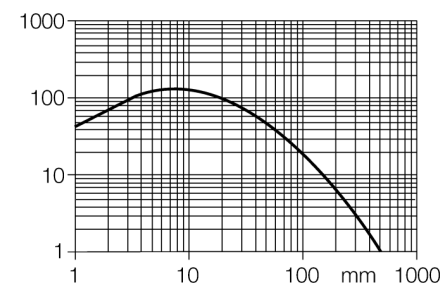

Typové označení Identifikační číslo	T18SN6DQ 3034630
Druh provozu Barva světla Vlnová délka Rozsah Okolní teplota	reflexní snímače IR 880 nm 0...500 mm -40... +70°C
Napájecí napětí Proud naprázdno I ₀ Ochrana proti zkratu Ochrana proti přepólování Výstupní funkce Frekvence spínání Doba ustálení Hodnota proudového omezení	10...30VDC ≤ 25 mA ano/ taktovaná ano závisí na zapojení, NPN ≤ 160 Hz ≤ 100 ms > 220 mA
Pouzdro Rozměry Materiál pouzdra Čočka Připojení Stupeň krytí	válcové / závitové, T18 30 x 30 x 54 mm plast, PBT plast, akrylát konektor, M12 x 1 IP67 / IP69K
Indikace napájení Indikace stavu výstupu Signalizace poruchy indikace alarmu	LED zelená LED žlutá LED zelená bliká LED žlutá bliká

**Optosenzor
reflexní snímače
T18SN6DQ**

TURCK

Industrial
Automation

Příslušenství

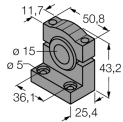
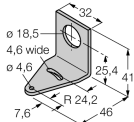
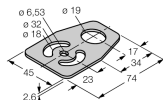
Typové označení	Identifikační číslo		Rozměrový náčrtek
SMB1815SF	3053279	Montážní úhelník, černý PBT, pro PICO-GUARD	
SMB18A	3033200	Montážní úhelník, nerez, pro závitová pouzdra M18	
SMB18FM	3079421	Montážní úchytka, válcová, černá, vnější závit M22x1,5, vnitřní závit M18x1, pro senzory v závitových pouzdrech M18	
SMBAMS18P	3073134	Montážní deska, nerez, pro závitová pouzdra M18	

Wiring accessories

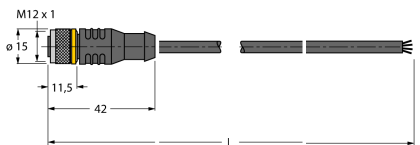
Typové označení	Identifikační číslo		Rozměrový náčrtek
RKC4.4T-2/TEL	6625013	Připojovací kabel, zásuvka M12 přímá 4pinová, délka kabelu: 2 m, materiál kabelu: černé PVC; cULus certifikát; k dispozici i jiné délky kabelu a provedení, viz www.turck.cz	

Optosenzor
reflexní snímače
T18SN6DQ

TURCK

Industrial
Automation

Wiring accessories

Typové označení	Identifikační číslo		Rozměrový náčrtek
WKC4.4T-2/TEL	6625025	Připojovací kabel, zásuvka M12 úhlová 4pinová, délka kabelu: 2 m, materiál kabelu: černé PVC; cULus certifikát; k dispozici i jiné délky kabelu a provedení, viz www.turck.cz	