

光电传感器  
直反式传感器  
T18SN6DQ

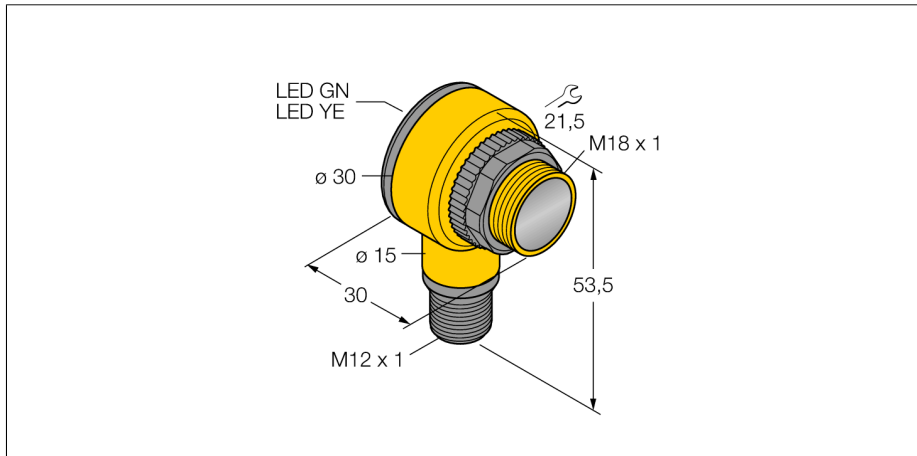

- M12x 1, 5芯针头接插件
- 防护等级 IP67 /IP69K
- 环境温度：-40...+70 °C
- 可选亮/暗态操作，或带报警输出的亮态操作
- 工作电压:10...30 VDC
- NPN开关量输出，单刀双掷

接线图

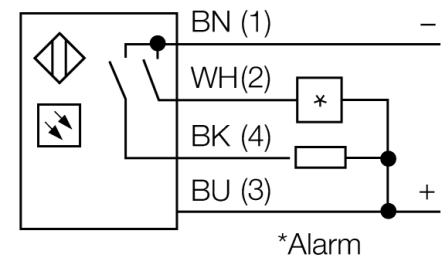
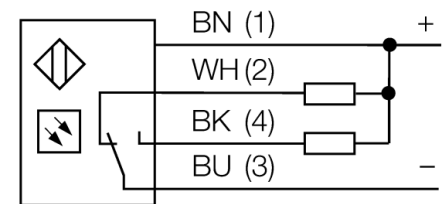

功能原理

发射器和接收器组合在一个外壳内。被被测物反射回来的光线触发了接收器的开关量输出，因此传感器的检测距离将取决于被测物的反射率。

过量增益曲线

过量增益相关距离。

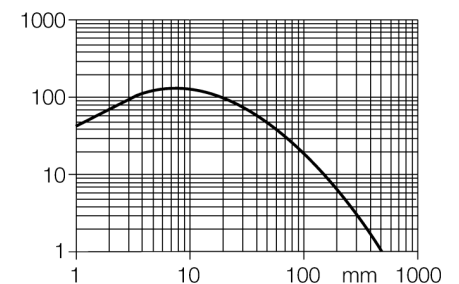

|                     |               |
|---------------------|---------------|
| 型号                  | T18SN6DQ      |
| 货号                  | 3034630       |
| 工作模式                | 直反式传感器        |
| 发光模式                | IR            |
| 波长                  | 880 nm        |
| 最大检测范围 [mm]         | 0...500 mm    |
| 环境温度                | -40...+70 °C  |
| 工作电压                | 10...30VDC    |
| 空载电流 I <sub>0</sub> | ≤ 25 mA       |
| 短路保护                | 是/ 循环         |
| 反极性保护               | 是             |
| 输出性能                | 可编程式连接, NPN   |
| 开关频率                | ≤ 160 Hz      |
| 正常延迟                | ≤ 100 ms      |
| 释放过载电流              | > 220 mA      |
| 设计                  | 螺纹圆柱, T18     |
| 尺寸                  | 30x 30x 54 mm |
| 外壳材料                | 塑料, PBT       |
| 镜头                  | 塑料, 丙烯酸       |
| 连接                  | 接插件, M12 x 1  |
| 防护等级                | IP67 / IP69K  |
| 工作电压指示              | LED指示灯 绿      |
| 开关状态指示              | LED指示灯 黄      |
| 故障显示                | LED指示灯 绿 齐平   |
| 报警显示                | LED指示灯 黄 齐平   |

附件

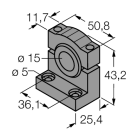
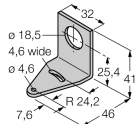
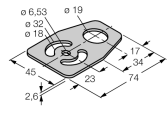
| 型号        | 货号      |  | 尺寸图   |
|-----------|---------|--|---|
| SMB1815SF | 3053279 | PBT黑色安装支架，适用PICO-GUARD points                          |    |
| SMB18A    | 3033200 | 不锈钢安装支架，适用18 mm圆柱传感器                                   |    |
| SMB18FM   | 3079421 | 安装支架, 黑, M22 x1.5 mm, 外螺纹, 内螺纹 M18 x 1, 用于 18 mm 螺纹传感器 |   |
| SMBAMS18P | 3073134 | 不锈钢安装支架，适用18 mm圆柱传感器                                   |  |

Wiring accessories

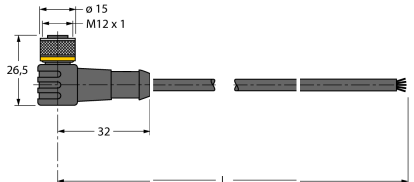
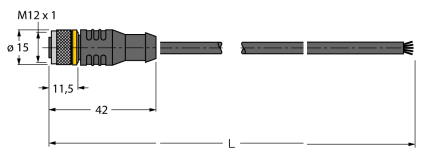
| 型号            | 货号      |   | 尺寸图   |
|---------------|---------|---|---|
| WKC4.5T-2/TEL | 6625028 | 连接线缆，孔头 M12、弯角；5 针，线缆长度：2 m；护套材质:PVC, 黑色; cULus 认证; 其他线路长度应可订货，详情参看 see www.turck.com |  |
| RKC4.5T-2/TEL | 6625016 | 线缆连接，孔头 M12、直角；5 针，线缆长度：2 m；护套材质:PVC, 黑色; cULus 认证; 其他线路长度应可订货，详情参看 see www.turck.com |  |