

光电传感器
直反式传感器
QS18VP6WQ

TURCK

Industrial
Automation

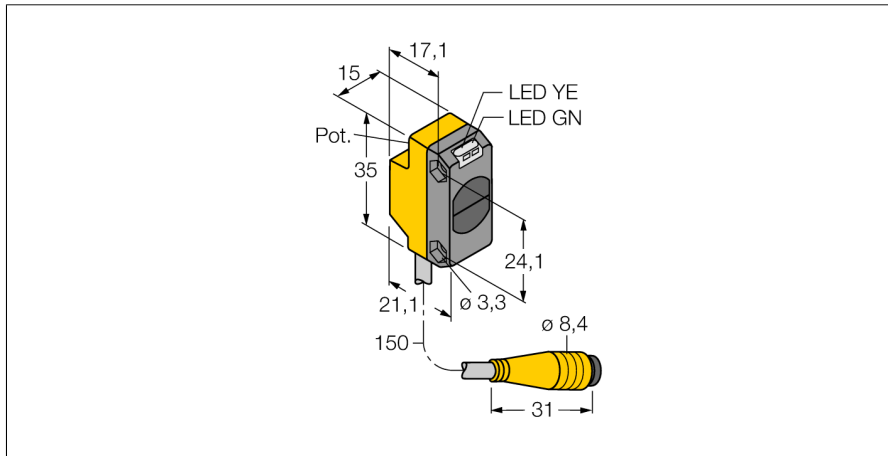

- M8 4针针座带150mmPVC线缆
- 防护等级IP67
- LED灯全角度可见
- 通过电位计可调节灵敏度

接线图

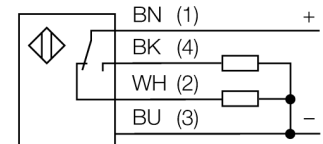

型号 QS18VP6WQ
货号 3061661

工作模式 直反式传感器
发光模式 IR
波长 940 nm
最大检测范围 [mm] 0...100 mm
环境温度 -20...+70 °C

工作电压 10...30VDC
漏波纹 < 10 % U_s
直流额定工作电流 ≤ 100 mA
短路保护 是
反极性保护 是
输出性能 常开/常闭, PNP
开关频率 ≤ 800 Hz
正常延迟 ≤ 200 ms

设计 方型, QS18
尺寸 21.1x 15x 35 mm
外壳材料 塑料, ABS
镜头 塑料, 丙烯酸
连接 接插件线缆, PVC, Ø 8 mm
线缆长度 0.15 m
防护等级 IP67

工作电压指示 LED指示灯 绿
开关状态指示 LED指示灯 黄
故障显示 LED指示灯 绿 齐平
过量增益指示 LED指示灯 黄 齐平

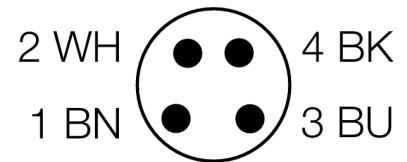

功能原理

与反射板式传感器相同,发射端与接收端在同一个外壳内。然而,直反式光电传感器除了被测物反射回的光线外,不会受其它光线干扰。被测物是否被检测取决于反射回光强的多少。直反式光电传感器检测距离取决于被测物发射光的强度

过量增益曲线

过量增益相关距离。

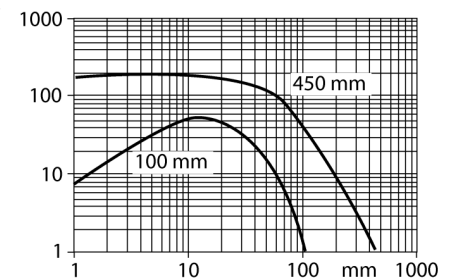

附件

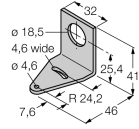
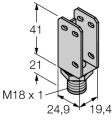
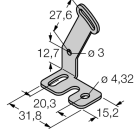
型号	货号	描述	尺寸图
SMB18A	3033200	不锈钢安装支架，适用18 mm圆柱传感器	
SMBQS18A	3069721	Mounting bracket, stainless steel, for 18 mm thread	
SMBQS18AF	3067467	Mounting bracket, stainless steel, for 18 mm thread	

Wiring accessories

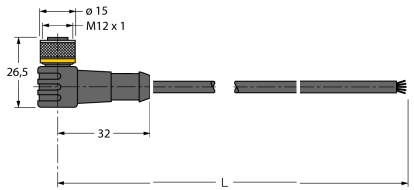
型号	货号	描述	尺寸图
WKC4.5T-2/TEL	6625028	连接线缆，孔头 M12、弯角；5 针，线缆长度：2 m；护套材质:PVC，黑色；cULus 认证；其他线路长度应可订货，详情参看 see www.turck.com	
RKC4.5T-2/TEL	6625016	线缆连接，孔头 M12、直角；5 针，线缆长度：2 m；护套材质:PVC，黑色；cULus 认证；其他线路长度应可订货，详情参看 see www.turck.com	