

Optosenzor reflexní snímače QS18EP6WQ

TURCK

Industrial
Automation

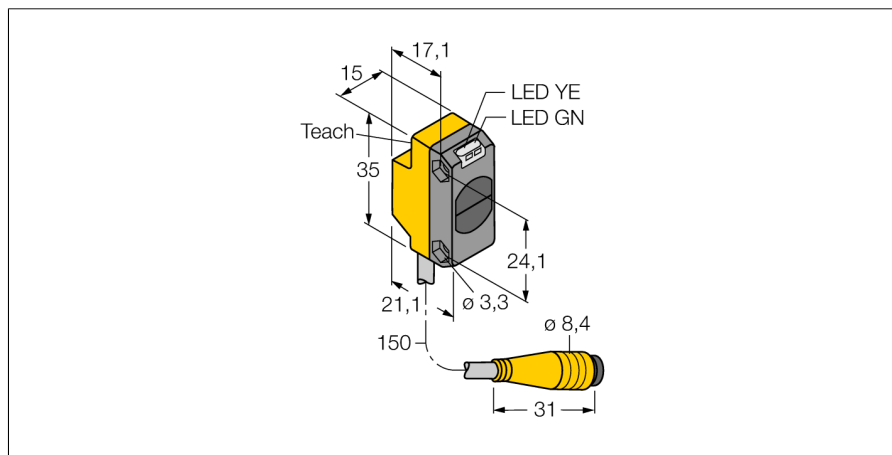

- 150mm PVC kabel s konektorem 8 mm, 4žilový
- stupeň krytí IP67
- dobře viditelné LED
- nastavení citlivosti Teach tlačítkem
- napájecí napětí: 10...30 VDC
- PNP spínací výstup
- spínání světlem / tmou

Schéma zapojení

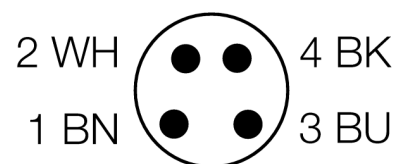
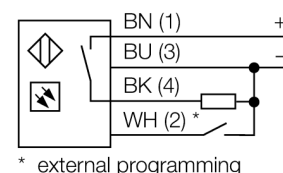

| | |
|--------------------------------|---------------------------------|
| Typové označení | QS18EP6WQ |
| Identifikační číslo | 3069218 |
| Druh provozu | reflexní snímače |
| Barva světla | IR |
| Vlnová délka | 940 nm |
| Rozsah | 0...300 mm |
| Okolní teplota | -20... +70°C |
| Napájecí napětí | 10...30VDC |
| DC jmenovitý provozní proud | ≤ 100 mA |
| Proud naprázdno I ₀ | ≤ 35 mA |
| Ochrana proti přepólování | ano |
| Výstupní funkce | spínací kontakt, PNP |
| Frekvence spínání | ≤ 833 Hz |
| Pouzdro | kvádrové pouzdro, QS18 |
| Rozměry | 21.1 x 15 x 35 mm |
| Materiál pouzdra | plast, ABS |
| Čočka | plast, akrylát |
| Připojení | kabel s konektorem, PVC, Ø 8 mm |
| Délka kabelu | 0.15 m |
| Stupeň krytí | IP67 |
| Indikace napájení | LED zelená |
| Indikace stavu výstupu | LED žlutá |
| Signalizace poruchy | LED zelená bliká |
| indikace alarmu | LED žlutá bliká |

Funkční princip

U reflexních snímačů (stejně jako u reflexních závor) jsou vysílače a přijímače umístěny v jednom pouzdře. Vyhodnocováno není ale přerušování světelných paprsků, ale odraz od snímaného objektu. K detekci objektu je třeba odraz dostatečného množství světla zpět k přijímači. Spínací vzdálenost reflexních snímačů závisí ve značné míře na reflexních schopnostech snímaného předmětu. Pro rozlišení průsvitných objektů jsou obzvláště vhodné např. snímače se zacloněním pozadí nebo snímače se zaostřením.

Akční rádius

Funkční rezerva v závislosti na dosahu

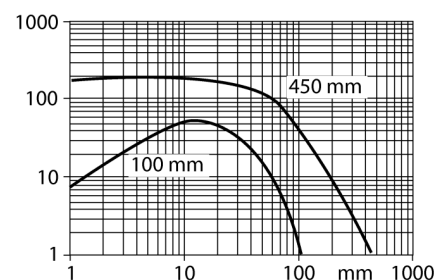

**Optosenzor
reflexní snímače
QS18EP6WQ**

TURCK

Industrial
Automation

Příslušenství

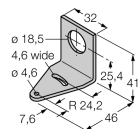
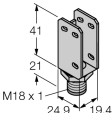
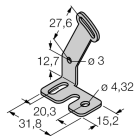
| Typové označení | Identifikační číslo | | Rozměrový náčrtek |
|-----------------|---------------------|--|---|
| SMB18A | 3033200 | Montážní úhelník, nerez, pro závitová pouzdra M18 |  |
| SMBQS18A | 3069721 | Montážní úhelník, nerez ocel, pro závitová pouzdra M18 |  |
| SMBQS18AF | 3067467 | Montážní úhelník, nerez ocel, pro závitová pouzdra M18 |  |

Wiring accessories

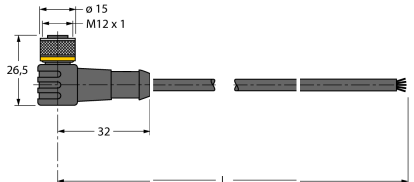
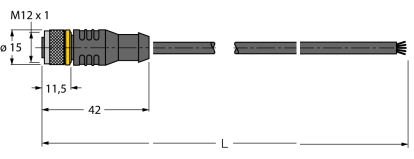
| Typové označení | Identifikační číslo | | Rozměrový náčrtek |
|-----------------|---------------------|---|---|
| WKC4.5T-2/TEL | 6625028 | Připojovací kabel, zásuvka M12 úhlová 5pinová, délka kabelu: 2 m, materiál kabelu: černé PVC; cULus certifikát; k dispozici i jiné délky kabelu a provedení, viz www.turck.cz |  |
| RKC4.5T-2/TEL | 6625016 | Připojovací kabel, zásuvka M12 přímá 5pinová, délka kabelu: 2 m, materiál kabelu: černé PVC; cULus certifikát; k dispozici i jiné délky kabelu a provedení, viz www.turck.cz |  |