

Optosenzor reflexní snímače QS30DQ

TURCK

Industrial
Automation

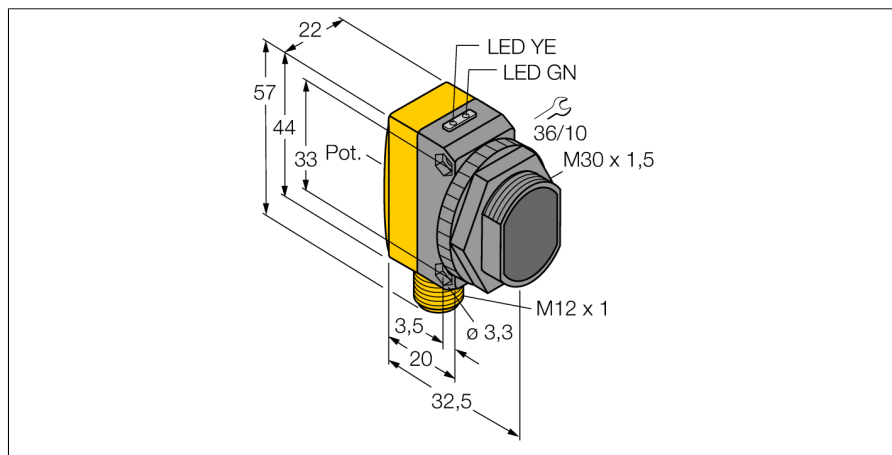

- zástrčka M12 x 1, 5pinová
- stupeň krytí IP67
- dobře viditelné LED
- nastavení citlivosti potenciometrem
- napájecí napětí: 10...30 VDC
- bipolární spínací výstup
- spínání světlem / tmou

Schéma zapojení

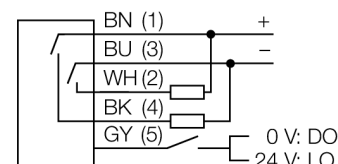

| | |
|--------------------------------|------------------------------------|
| Typové označení | QS30DQ |
| Identifikační číslo | 3073095 |
| Druh provozu | reflexní snímače |
| Barva světla | IR |
| Vlnová délka | 940 nm |
| Rozsah | 2...1000 mm |
| Okolní teplota | -20... +70°C |
| Napájecí napětí | 10...30VDC |
| Zvlnění | < 10 % U _s |
| DC jmenovitý provozní proud | ≤ 150 mA |
| Proud naprázdno I ₀ | ≤ 35 mA |
| Ochrana proti zkratu | ano |
| Ochrana proti přepólování | ano |
| Výstupní funkce | spínací kontakt, PNP / NPN |
| Frekvence spínání | ≤ 250 Hz |
| Doba ustálení | ≤ 100 ms |
| Pouzdro | kvádrové pouzdro, QS30 |
| Rozměry | 35 x 22 x 57 mm |
| Materiál pouzdra | plast, ABS, žlutá |
| Čočka | plast, akrylát |
| Připojení | konektor, M12 x 1 |
| Stupeň krytí | IP67 |
| MTTF | 280Roky dle SN 29500 (Ed. 99) 40°C |
| Indikace napájení | LED zelená |
| Indikace stavu výstupu | LED žlutá |
| Signalizace poruchy | LED zelená bliká |
| Indikace funkční rezervy | LED žlutá |

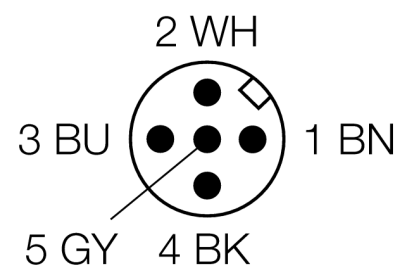

Funkční princip

U reflexních snímačů (stejně jako u reflexních závor) jsou vysílač a přijímač umístěny v jednom pouzdře. Vyhodnocováno není ale přerušování světelných paprsků, ale odraz od snímaného objektu. K detekci objektu je třeba odraz dostatečného množství světla zpět k přijímači. Spínací vzdálenost reflexních snímačů závisí ve značné míře na reflexních schopnostech snímaného předmětu.

Akční rádius

Funkční rezerva v závislosti na dosahu

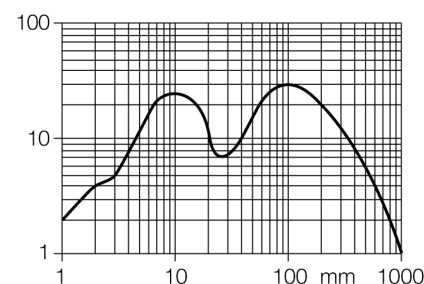

**Optosenzor
reflexní snímače
QS30DQ**

TURCK

Industrial
Automation

Příslušenství

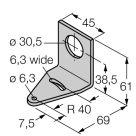
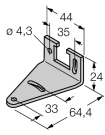
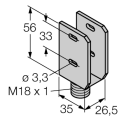
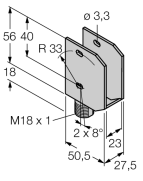
| Typové označení | Identifikační číslo | | Rozměrový náčrtek |
|-----------------|---------------------|------------------------------------------------------------------|---------------------------------------------------------------------------------------|
| SMB30A | 3032723 | Montážní úhelník, nerez, pro závitová pouzdra M30 |  |
| SMBQS30L | 3002809 | Montážní úchytka, nerez, pro typy QS30 |  |
| SMBQS30Y | 3002811 | Ochranné pouzdro, nerezové pouzdro, pro typy QS30 |  |
| SMBQS30YL | 3072741 | Ochranné pouzdro, skleněné okno, nerezové pouzdro, pro typy QS30 |  |

Wiring accessories

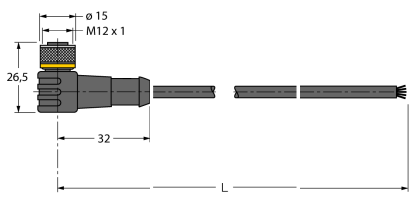
| Typové označení | Identifikační číslo | | Rozměrový náčrtek |
|-----------------|---------------------|-----------------------------------------------------------------------------------------------------------------------------------------------------------------------------------------------------------------|---------------------------------------------------------------------------------------|
| WKC4.5T-2/TEL | 6625028 | Připojovací kabel, zásuvka M12 úhlová 5pinová, délka kabelu: 2 m, materiál kabelu: černé PVC; cULus certifikát; k dispozici i jiné délky kabelu a provedení, viz www.turck.cz |  |

**Optosenzor
reflexní snímače
QS30DQ**

TURCK

Industrial
Automation

Wiring accessories

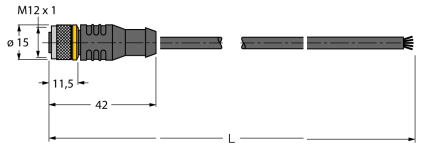
| Typové označení | Identifikační číslo | | Rozměrový náčrtek |
|-----------------|---------------------|----------------------------------------------------------------------------------------------------------------------------------------------------------------------------------------------------------------|-------------------------------------------------------------------------------------|
| RKC4.5T-2/TEL | 6625016 | Připojovací kabel, zásuvka M12 přímá 5pinová, délka kabelu: 2 m, materiál kabelu: černé PVC; cULus certifikát; k dispozici i jiné délky kabelu a provedení, viz www.turck.cz |  |