

senzor optic

Senzor cu mod difuz

Q20PDLQ7

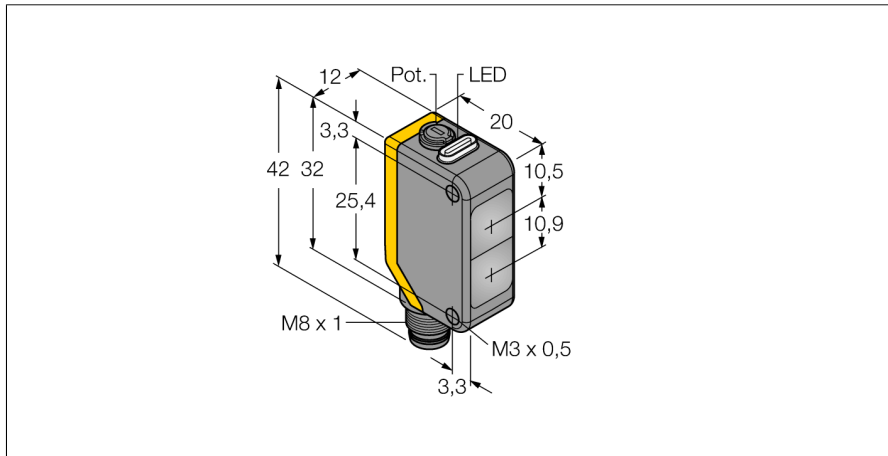

- Tată M8 x 1, 4-pini
- Grad de protecție IP67
- Led cu vizibilitate de 360 de grade
- Sensibilitate ajustabilă prin potențiomtru
- Tensiune de alimentare: 10...30 Vcc
- leșire digitală PNP, comutator

Diagramă de conexiuni



| | |
|----------------------|----------|
| Descriere tip | Q20PDLQ7 |
| Număr identificare | 3077754 |

| | |
|-----------------------|---------------------|
| Mod de operare | senzor cu mod difuz |
| Tipul de lumină | roșu |
| Lungime de undă | 630 nm |
| Domeniu | 1...800 mm |
| Temperatura mediului | -20...+60°C |

| | |
|--------------------------------------|-----------------------|
| Tensiune de alimentare | 10...30Vcc |
| Riplu rezidual | < 10 % U _s |
| Curent nominal de alimentare în c.c. | ≤ 100 mA |
| Curent fără sarcină I ₀ | ≤ 18 mA |
| Protecție la alimentare inversă | da |
| leșire | interschimbabil, pnp |
| Frecvență de comutare | ≤ 600 Hz |
| Timp de întârziere la alimentare | ≤ 100 ms |

| | |
|---------------------|---------------------|
| Design | Dreptunghiular, Q20 |
| Dimensiuni | 20 x 12 x 42mm |
| Materialul carcasei | plastic, ABS |
| Lentilă | plastic, acrilic |
| Conectare | Conector, M8 x 1 |
| Grad de protecție | IP67 |

| | |
|--|------------------------|
| Indicator al tensiunii de lucru | LED verde |
| Indicare stare | LED galben |
| Indicare eroare | LED verde intermitent |
| Excess gain indication | LED galben intermitent |

Principiu de funcționare

Ca și la senzorii retroreflexivi, emițătorul și receptorul sunt incluși în aceeași carcasă cu senzorii cu mod difuz. Totuși, senzorii cu mod difuz nu detectează întreruperea spotului ci reflexia acestuia pe suprafața obiectului detectat. Un obiect este detectat dacă el reflectă o cantitate suficientă de lumină înapoi la receptor. De aceea, domeniul de sesizare pentru senzorii cu mod difuz depinde puternic de factorul de reflexie al obiectului detectat.

Caracteristica "Excess gain"

Caracteristica Excess gain-Distanță

Caracteristica "Excess gain"

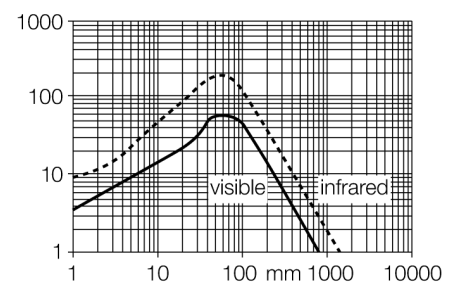

senzor optic
 Senzor cu mod difuz
 Q20PDLQ7

TURCK

Industrial
 Automation

Accesorii

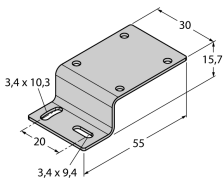
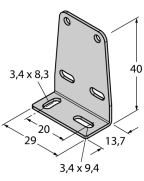
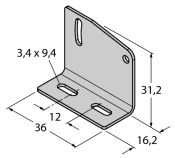
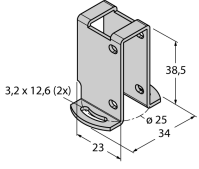
| Tip | Număr identificare | | Desen cu dimensiuni |
|----------|--------------------|--|---|
| SMBQ20H | 3079041 | Suport de montare, oțel inoxidabil, montat orizontal, pentru Q20 |  |
| SMBQ20L | 3079040 | Suport de montare, oțel inoxidabil, rectangular, pentru Q20 |  |
| SMBQ20LV | 3079042 | Suport de montare, oțel inoxidabil, rectangular, pentru Q20 |  |
| SMBQ20U | 3079043 | Carcasă protectoare, oțel inoxidabil, pentru Q20 |  |

Accesorii conectare

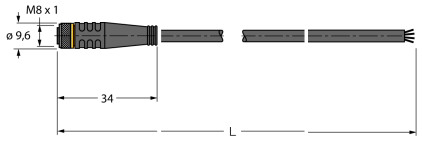
| Tip | Număr identificare | | Desen cu dimensiuni |
|-------------|--------------------|--|---|
| PKG4M-2/TEL | 6625061 | Cablu de conectare, mamă M8, drept, 4-pini, lungime cablu: 2 m, material manta: PVC, negru; certificare cULus; sunt disponibile alte lungimi și calități de cablu, pe www.turck.com |  |

senzor optic
Senzor cu mod difuz
Q20PDLQ7

TURCK

Industrial
Automation

Accesorii conectare

| Tip | Număr identificare | | Desen cu dimensiuni |
|-------------|--------------------|---|---------------------|
| PKW4M-2/TEL | 6625067 | Cablu de conectare, mamă M8, cu cot, 4-pini, lungime cablu: 2 m, material manta: PVC, negru; certificare cULus; sunt disponibile alte lungimi și calități de cablu, pe www.turck.com | |
| PKG4S-2/TEL | 6627370 | Cablu de conectare, mamă Ø 8 mm, drept, 4-pini, cu montare rapidă, lungime cablu: 2 m, material manta: PVC, culoare teacă: negru, certificare cULus, conform RoHS, protecție IP67 | |
| PKW4S-2/TEL | 6627373 | Cablu de conectare, mamă Ø 8 mm, drept, 4-pini, cu montare rapidă, lungime cablu: 2 m, material manta: PVC, culoare teacă: negru, certificare cULus, conform RoHS, protecție IP67 | |