

Opto Sensor Reflexionslichttaster Q20PDLQ5

TURCK

Industrielle
Automation

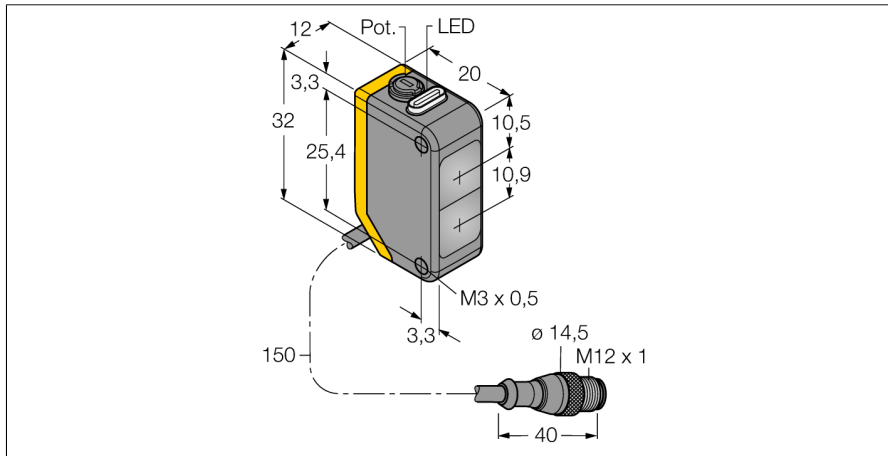

- Kabel mit Steckverbinder, PVC, 150 mm, M12 x 1, 4-polig
- Schutzart IP67
- LED rundum sichtbar
- Empfindlichkeitseinstellung über Potentiometer
- Betriebsspannung: 10...30 VDC
- PNP-Schaltausgang, Wechsler

Anschlussbild

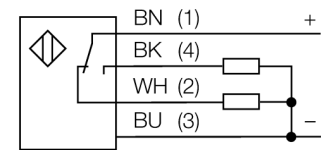

Typenbezeichnung Q20PDLQ5
Ident-Nr. 3078187

Betriebsart Reflexionslichttaster
Lichtart rot
Wellenlänge 630 nm
Reichweite 1...800mm
Umgebungstemperatur -20...+60°C

Betriebsspannung 10... 30 VDC
Restwelligkeit < 10 % U_s
DC Bemessungsbetriebsstrom ≤ 100 mA
Leerlaufstrom I₀ ≤ 18 mA
Verpolungsschutz ja
Ausgangsfunktion Wechsler, PNP
Schaltfrequenz ≤ 600 Hz
Bereitschaftsverzug ≤ 100 ms

Bauform Quader, Q20
Abmessungen 20 x 12 x 32 mm
Gehäusewerkstoff Kunststoff, ABS
Linse Kunststoff, Acryl
Anschluss Kabel mit Steckverbinder, PVC, M12 x 1
Kabellänge 0.15 m
Schutzart IP67

Betriebsspannungsanzeige LED grün
Schaltzustandsanzeige LED, gelb
Fehlermeldung LED grün blinkend
Anzeige der Funktionsreserve LED gelb blinkend

Funktionsprinzip

Wie bei Reflexionslichtschranken sind auch bei Reflexionslichttastern Sender und Empfänger in demselben Gehäuse untergebracht. Es wird aber nicht wie bei Lichtschranken die Unterbrechung eines Lichtstrahls ausgewertet, sondern die Reflexion an einem Objekt. Ein Gegenstand wird dann erfasst, wenn er ausreichend Licht zum Empfänger zurückreflektiert. Der Schaltabstand von Reflexionslichttastern hängt in hohem Maße vom Reflexionsvermögen ab.

Reichweitenkurve

Funktionsreserve in Abhängigkeit von der Reichweite

Reichweitenkurve

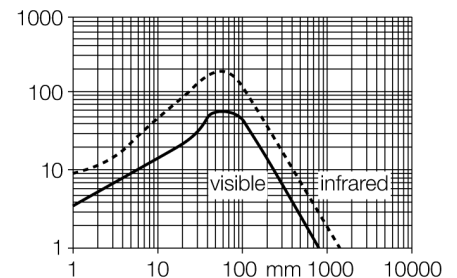

**Opto Sensor
Reflexionslichttaster
Q20PDLQ5**

TURCK

Industrielle
Automation

Zubehör

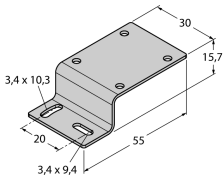
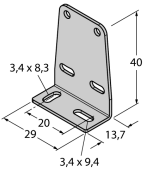
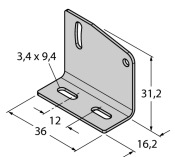
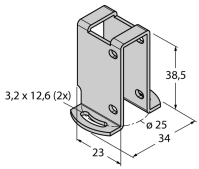
Typ	Ident-Nr.		Maßbild
SMBQ20H	3079041	Montagewinkel, Edelstahl, horizontale Montage, für Bauform Q20	
SMBQ20L	3079040	Montagewinkel, rechteckig, Edelstahl, für Bauform Q20	
SMBQ20LV	3079042	Montagewinkel, rechteckig, Edelstahl, für Bauform Q20	
SMBQ20U	3079043	Schutzgehäuse, Edelstahl, für Bauform Q20	

Anschlusszubehör

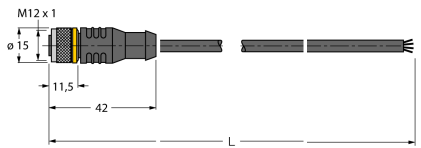
Typ	Ident-Nr.		Maßbild
RKC4.4T-2/TEL	6625013	Anschlussleitung, M12-Kupplung, gerade, 4-polig, Leitungslänge: 2m, Mantelmaterial: PVC, schwarz; cULus-Zulassung; andere Leitungslängen und Ausführungen lieferbar, siehe www.turck.com	

**Opto Sensor
Reflexionslichttaster
Q20PDLQ5**

TURCK

Industrielle
Automation

Anschlusszubehör

Typ	Ident-Nr.		Maßbild
WKC4.4T-2/TEL	6625025	Anschlussleitung, M12-Kupplung, gewinkelt, 4-polig, Leitungslänge: 2m, Mantelmaterial: PVC, schwarz; cULus-Zulassung; andere Leitungslängen und Ausführungen lieferbar, siehe www.turck.com	