

optosensor
diffuse sensor met vaste achtergrondonderdrukking
QM42VP6AFV150Q

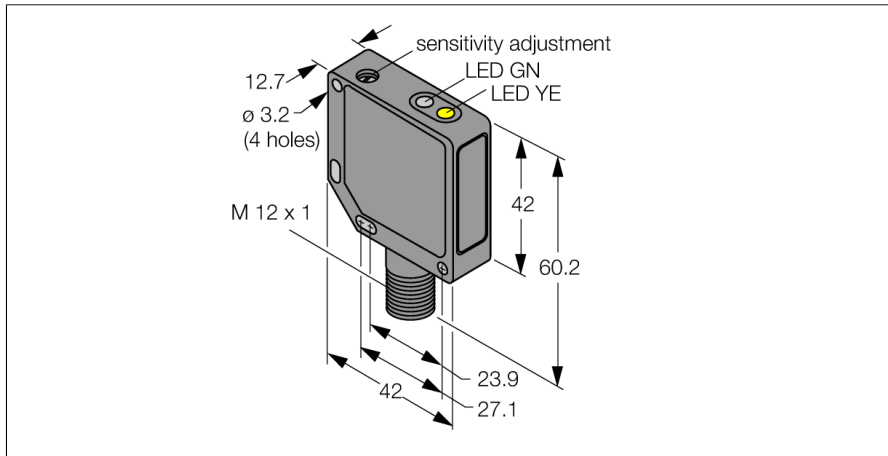

- connector, M12 x 1, 4-polig
- metalen behuizing, ZN, zwart
- beschermingsgraad IP67
- instelling van de reikwijdte via instelschroef
- bedrijfsspanning 10...30 VDC
- PNP-schakeluitgang
- licht-/ donkerschakeling

Aansluitschema

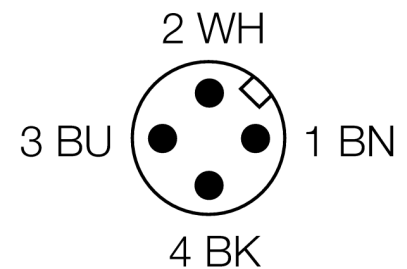
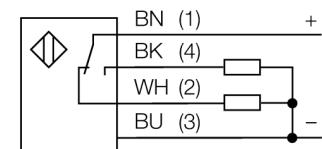

Funcieprincipe

Diffuse sensoren met achtergrondonderdrukking werken met een zender en meerdere ontvangerselementen. De positie van het te detecteren object en de optische structuur van de sensor bepalen op welk ontvangerselement de grootste lichthoeveelheid valt. Door de sensorelektronica wordt bepaald, of het reflecterende object zich binnen of buiten het detectiebereik bevindt. De sensoren beschikken over een instelbare grenswaarde.

Afwijkingscurve

afwijkingscurve van de grenswaarde

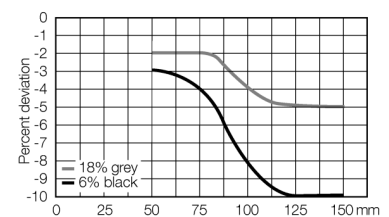

| | |
|---------------------------------------|--|
| Type | QM42VP6AFV150Q |
| Ident no. | 3048697 |
| Systeemuitvoering | diffuse sensor met instelbare achtergrondonderdrukking |
| Lichtsoort | rood |
| Golflengte | 680 nm |
| Reikwijdte | 50...150mm |
| Omgevingstemperatuur | -20...+55 °C |
| Bedrijfsspanning U_s | 10...30 VDC |
| Restriimpelspanning | < 10 % U _s |
| DC nominale bedrijfsstroom | ≤ 100 mA |
| Eigen stroomopname I _s | ≤ 30 mA |
| Kortsluitbeveiliging | ja |
| Ompoolbeveiliging | ja |
| Uitgangsfunctie | N.O. / N.C., PNP |
| Schakelfrequentie | ≤ 500 Hz |
| Inschakelfoutimpulsonderdrukking | ≤ 100 ms |
| Piekspanningsbeveiliging | > 150 mA |
| Bouwvorm | rechthoekig, QM42 |
| Afmetingen | 42 x 12.7 x 60.2 mm |
| Materiaal behuizing | metaal, ZN, zwart gelakeerd |
| Lenzen | kunststof, acryl |
| Aansluiting | male, M12 x 1 |
| Beschermingsgraad | IP67 |
| Bedrijfsspanningsindicatie | LEDgroen |
| Schakeltoestandsindicatie | LEDgeel |
| Foutmelding | LEDgroenknipperend |
| Alarmweergave | LEDgeelknipperend |

optosensor
diffuse sensor met vaste achtergrondonderdrukking
QM42VP6AFV150Q

TURCK

Industrial
Automation

Toebehoren

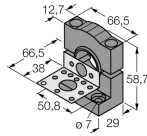
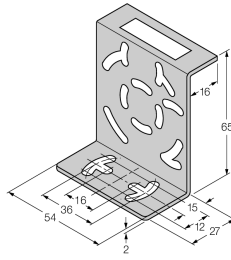
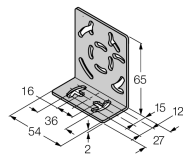
| Type | Ident no. | | Afmetingen |
|---------|-----------|--|---|
| SMB30SK | 3052523 | montagebeugel, PBT-zwart, met montageplaat, roestvast staal, voor bouwvormen met 18mm schroefdraad, QM42/QMT42 |  |
| SMB46S | 3048748 | montagebeugel, roestvast staal, voor de bouwvormen QS18, QS30, MINI-BEAM, QM42/QMT42 |  |
| SMB46L | 3048747 | montagebeugel, roestvast staal, voor de bouwvormen QS18, QS30, MINI-BEAM, QM42/QMT42 |  |

Verbindingstoebereiden

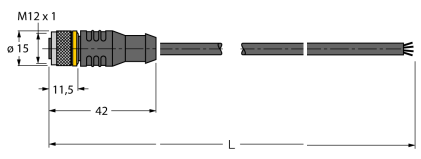
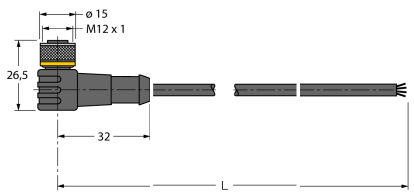
| Type | Ident no. | | Afmetingen |
|---------------|-----------|---|---|
| RKC4.4T-2/TEL | 6625013 | aansluitkabel, M12-connector, recht, 4-polig, kabel-lengte: 2m, mantelmateriaal: PVC, zwart; cULus-homologatie; andere kabellengtes en uitvoeringen leverbaar, zie www.turck.com |  |
| WKC4.4T-2/TEL | 6625025 | aansluitkabel, M12-connector, haaks, 4-polig, kabel-lengte: 2m, mantelmateriaal: PVC, zwart; cULus-homologatie; andere kabellengtes en uitvoeringen leverbaar, zie www.turck.com |  |