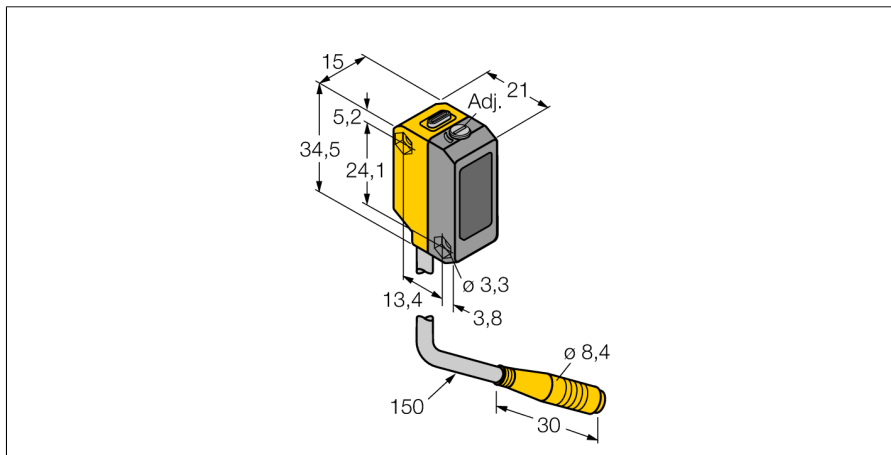
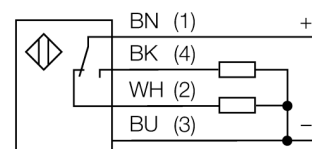

Optosenzor
**Laserový reflexní snímač s nastavitelným zacloněním pozadí
QS18VP6LAFQ**

- 150mm PVC kabel s 4pinovým konektorem 8 mm
- stupeň krytí IP67
- dobře viditelné LED
- mez zaclonění nastavitelná potenciometrem

Schéma zapojení

Typové označení
Identifikační číslo

 QS18VP6LAFQ
3073190

Druh provozu

Barva světla	reflexní snímač s nastavitelným zacloněním pozadí
Vlnová délka	červená
Laserová třída	650 nm
Průměr paprsku	▲ 1
Rozsah	1...150 mm
Okolní teplota	-10... +50°C

Napájecí napětí

Zvlnění	10...30VDC
DC jmenovitý provozní proud	< 10 % U_s
Proud naprázdno I_0	≤ 100 mA
Ochrana proti zkratu	≤ 15 mA
Ochrana proti přepólování	ano
Výstupní funkce	ano
Frekvence spínání	spínací / rozpínací, PNP
Doba ustálení	≤ 700 Hz
	≤ 200 ms

Pouzdro

Rozměry	kvádrové pouzdro, QS18
Materiál pouzdra	21.1 x 15 x 34.5 mm
Čočka	plast, ABS
Připojení	plast, akrylát
Délka kabelu	kabel s konektorem, PVC, Ø 8 mm
Stupeň krytí	0.15 m
MTTF	IP67
	268Roky dle SN 29500 (Ed. 99) 40°C

Indikace napájení

Indikace stavu výstupu	LED zelená
Signalizace poruchy	LED žlutá
Indikace funkční rezervy	LED zelená bliká
	LED žlutá bliká

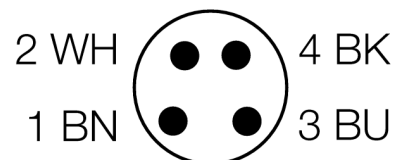
Funkční princip

Reflexní snímače se zacloněným pozadím pracují s jedním vysílacím a dvěma přijímacími elementy, jedním pro blízký a jedním pro vzdálený rozsah. Pozice detekovaného objektu a optická struktura senzoru určují, na který přijímací prvek dopadá největší množství světla. Pomocí nastavovacího šroubu se změnila optika senzoru tak, aby bylo možné posunovat hranici mezi blízkým a vzdáleným rozsahem. Tato hranice určuje, zda se snímáný objekt nachází uvnitř nebo mimo snímacího rozsahu.

Křivky dosahu blízké a vzdálené meze zaclonění

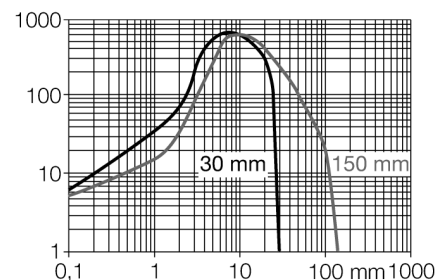

Optosenzor
Laserový reflexní snímač s nastavitelným zacloněním pozadí
QS18VP6LAFQ

TURCK

Industrial
Automation

Příslušenství

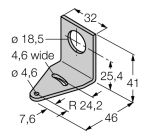
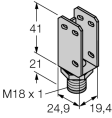
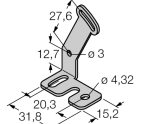
Typové označení	Identifikační číslo		Rozměrový náčrtek
SMB18A	3033200	Montážní úhelník, nerez, pro závitová pouzdra M18	
SMBQS18A	3069721	Montážní úhelník, nerez ocel, pro závitová pouzdra M18	
SMBQS18AF	3067467	Montážní úhelník, nerez ocel, pro závitová pouzdra M18	

Wiring accessories

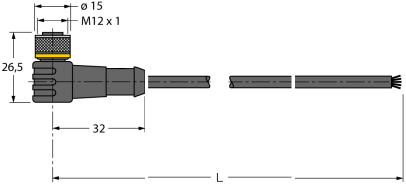
Typové označení	Identifikační číslo		Rozměrový náčrtek
WKC4.5T-2/TEL	6625028	Připojovací kabel, zásuvka M12 úhlová 5pinová, délka kabelu: 2 m, materiál kabelu: černé PVC; cULus certifikát; k dispozici i jiné délky kabelu a provedení, viz www.turck.cz	
RKC4.5T-2/TEL	6625016	Připojovací kabel, zásuvka M12 přímá 5pinová, délka kabelu: 2 m, materiál kabelu: černé PVC; cULus certifikát; k dispozici i jiné délky kabelu a provedení, viz www.turck.cz	