

czujnik fotoelektryczny
Jednostka bazowa dla światłowodów szklanych
Q45AD9FQ

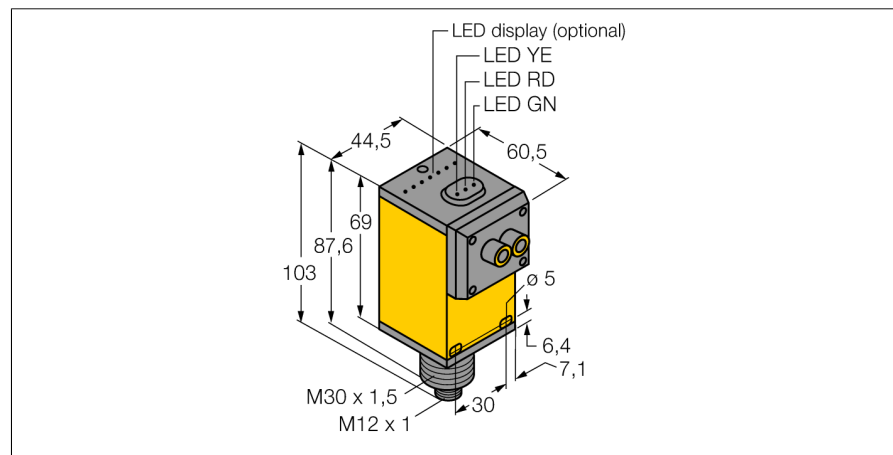

- ATEX category II 1 G, Ex zone 0
- Złącze męskie M12 x 1
- Stopień ochrony IP67
- Czulość ustawiana za pomocą potencjometru
- Napięcie zasilania: 5...15 VDC
- Wyjście NAMUR: "ciemno" $\leq 1,2 \text{ mA}$; "jasno" $\geq 2,1 \text{ mA}$
- Zgodność z EN 60947-5-6 (NAMUR)

Schemat podłączenia

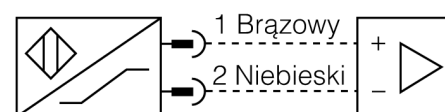

Typ	Q45AD9FQ
Nr kat.	3037631
Tryb pracy	czujnik światłowodowy
Rodzaj światła	IR
Długość fali	880 nm
Temperatura pracy	-40...+70 °C
Napięcie zasilania	Nom. 8.2 VDC
Pobór prądu w stanie wyłączenia	$\leq 1 \text{ mA}$
Pobór prądu w stanie załączenia	$\geq 2.1 \text{ mA}$
Prąd bez obciążenia I_0	$\leq 2.1 \text{ mA}$
Funkcja wyjścia	zadziałanie "jasno", NAMUR
Częstotliwość przełączania	$\leq 100 \text{ Hz}$
Oznaczenie urządzenia	Ex II 1 G Ex ia IIC T5
Wykonanie	prostokątnościenna, Q45
Wymiary	60.5 x 44.5 x 102.6 mm
Materiał obudowy	tworzywo sztuczne, PBT
Soczewka	tworzywo sztuczne, acrylic
Podłączenie	złącze, M12 x 1
Stopień ochrony	IP67
MTTF	67lat zgodnie z SN 29500 (Ed. 99) 40 °C
Stopień ochrony	Ex ia IIC T6
Dopuszczenie Ex zgodne z odpowiednimi certyfikatami	KEMA 03ATEX 1441 X
Wskaźnik stanu przełączenia	LED czerwony

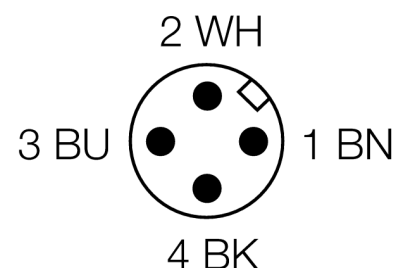

Zasada działania

Glass or fibre optic sensors are the optimum choice for high temperature or space restricted applications. Fibre optics transfer the light from the sensor to a remote object. Individual fibre optics are used for opposed mode sensing, whereas bifurcated fibre optics are suited for retro-reflective or diffuse mode operation.

Excess gain curve

Excess gain in relation to the distance

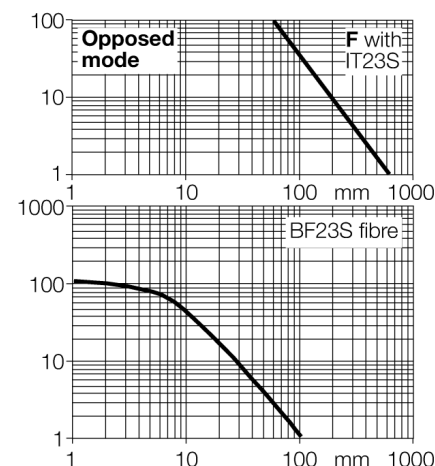

czujnik fotoelektryczny
Jednostka bazowa dla światłowodów szklanych
Q45AD9FQ

TURCK

Industrial
Automation

Akcesoria montażowe

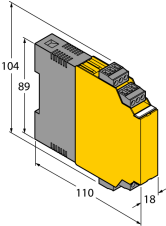
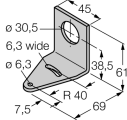
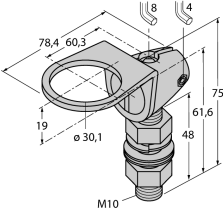
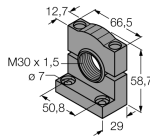
Typ	Nr kat.		Rysunek wymiarowy
IM1-22EX-R/24VDC	7541210	wzmacniacz separujący, 2 kanały; wejście dla sygnałów NAMUR; opcjonalna kontrola zwarcia i przerwy w obwodzie; ustawialna funkcja wyjścia NO/NZ; zdejmowalne terminale zaciskowe; szerokość 18 mm; napięcie zasilania 24 VDC	
SMB30A	3032723	Uchwyt montażowy, stal nierdzewna, dla czujników z gwintem 30 mm	
SMB30FAM10	3011185	Uchwyt montażowy, stal nierdzewna, dla gwintu M10 x 1,5, długość gwintu 30 mm	
SMB30SC	3052521	Uchwyt montażowy, czarny PBT; dla gwintu 30 mm; z czterema śrubami M5 x 0,8	

czujnik fotoelektryczny Jednostka bazowa dla światłowodów szklanych Q45AD9FQ

Instrukcja pracy

Zastosowanie

Urządzenie spełnia wymogi dyrektywy 94/9/EC i jest przeznaczone do stosowania w strefach zagrożonych wybuchem zgodnie z EN60079-0:2009, -11:2012, -26:2007.

In order to ensure correct operation to the intended purpose it is required to observe the national regulations and directives.

Zastosowanie w strefach zagrożonych wybuchem zgodnych z klasyfikacją

II 1 G (grupa II, kategoria 1 G, element elektryczny dla strefy gazowej).

Oznaczenie (patrz urządzenie lub instrukcja)

Ex II 1 G i Ex ia IIC T5 zgodnie z EN60079-0, -11 i -26

Lokalnie dopuszczalna temperatura otoczenia

-25...+70 °C

Instalacja / uruchomienie

Urządzenia te może instalować, podłączać i uruchamiać jedynie przeszkolony i wykwalifikowany personel. Wykwalifikowany personel musi posiadać wiedzę na temat klas ochronnych, dyrektyw i regulacji dotyczących wyposażenia elektrycznego stosowanego w strefach zagrożenia wybuchem.

Należy sprawdzić czy klasyfikacja i oznaczenie na urządzeniu są zgodne z aktualnymi warunkami aplikacji.

Urządzenie to dopuszczone jest do stosowania tylko w obwodach Exi zgodnych z EN60079-0 i -11. Należy kontrolować maksymalne dopuszczalne parametry elektryczne.

Czujnik po podłączeniu do obwodów innego typu nie może być stosowany w instalacjach Exi. Jeżeli komponenty wyposażenia są wzajemnie połączone, należy przeprowadzić czynność "Sprawdzenia iskrobezpieczeństwa" (EN 60079-14).

Instrukcja instalacji i montażu

Należy unikać tworzenia się ładunków statycznych na przewodach i urządzeniach z tworzywa sztucznego. Urządzenie powinno się czyścić jedynie wilgotną ściereczką. Nie wolno urządzenia montować w miejscu występowania pyłu i należy unikać gromadzenia się na nim kurzu.

Jeżeli urządzenie i przewód mogą zostać uszkodzone mechanicznie muszą być odpowiednio zabezpieczone. Muszą być też ekranowane w celu ochrony przez silnymi polami elektromagnetycznymi.

Konfiguracja pinów i elektryczna specyfikacja może zostać odczytana z oznaczenia urządzenia lub karty katalogowej.

W celu uniknięcia zanieczyszczenia urządzenia, złączki dławików lub złączy należy zdejmować tylko na chwilę przed podłączeniem.

Serwis / utrzymanie

Naprawa nie jest możliwa. Certyfikacja wygasa, jeżeli urządzenie zostanie poddane naprawie lub modyfikacji przez kogoś innego niż producent.

Wymienione zostały najważniejsze dane pojawiające się na certyfikacie.