

光电传感器
玻璃光纤的基本单元
Q45BB6FPQ5

TURCK

Industrial
Automation

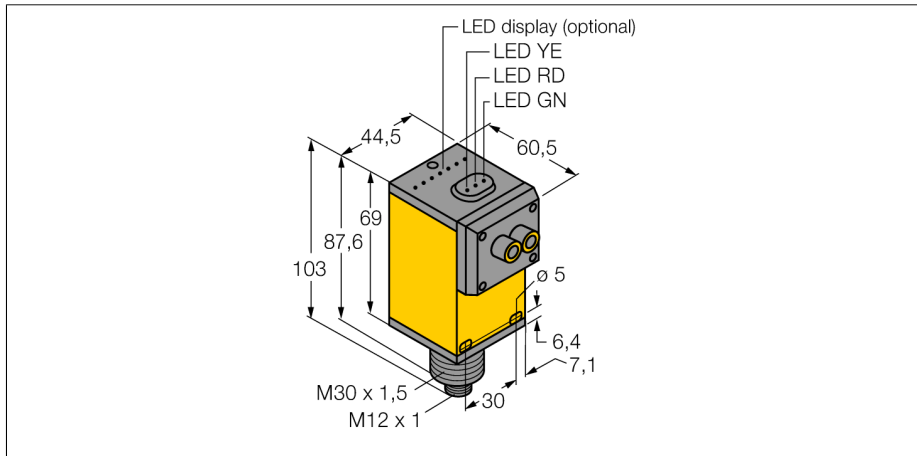

- M12 x 1 针头接插件
- 防护等级IP67
- 接插件, M12 x 1
- 工作电压: 10...30 VDC
- 双极性开关量输出
- 亮/暗态, 可调

接线图

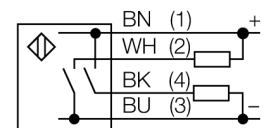

型号	Q45BB6FPQ5
货号	3038668
工作模式	光纤传感器
发光模式	红
波长	660 nm
环境温度	-40...+70 °C
工作电压	10...30VDC
漏波纹	< 10 % U _s
空载电流 I ₀	≤ 50 mA
短路保护	是
反极性保护	是
输出性能	常开触点, PNP/NPN
开关频率	≤ 250 Hz
正常延迟	≤ 100 ms
释放过载电流	> 220 mA
设计	方型, Q45
尺寸	60.5x 44.5x 102.6 mm
外壳材料	塑料, PBT
镜头	塑料, 丙烯酸
连接	接插件, M12 x 1
防护等级	IP67
MTTF	67 years 符合SN 29500 (Ed. 99) 40 °C认证
工作电压指示	LED指示灯 绿
开关状态指示	LED指示灯 黄
故障显示	LED指示灯 绿 齐平
过量增益指示	LED指示灯 红

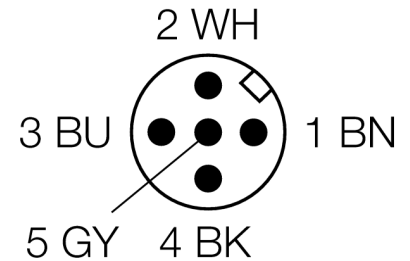

功能原理

玻璃光纤传感器特别适用于高温和空间狭窄环境应用。光纤放大器主要用于把光从传感器传输到被测物。单股光纤主要用于对射式检测模式，双股光纤主要使用于反射板式或直接反射检测模式。

过量增益曲线

过量增益相关距离。

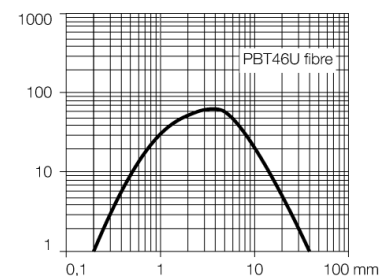
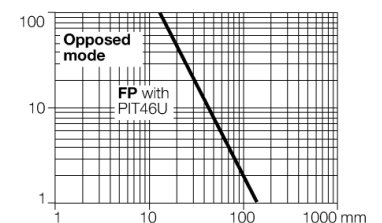

附件

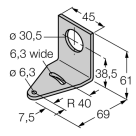
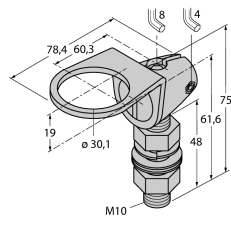
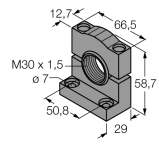
型号	货号	描述	尺寸图
SMB30A	3032723	不锈钢安装支架，适用30mm圆柱传感器	
SMB30FAM10	3011185	安装支架，材质不锈钢，适用M10 x 1.5螺纹，螺纹长度30 mm	
SMB30SC	3052521	安装支架，PBT 黑；适用于 30mm 圆柱形传感器；4 个螺丝 M5 x 0.8	

Wiring accessories

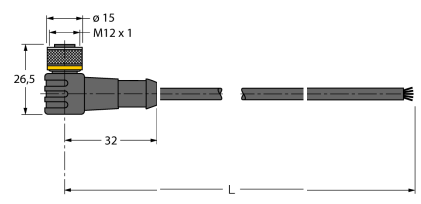
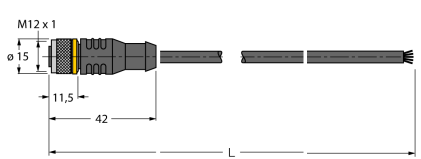
型号	货号	描述	尺寸图
WKC4.5T-2/TEL	6625028	连接线缆，孔头 M12、弯角；5 针，线缆长度：2 m；护套材质:PVC，黑色；cULus 认证；其他线路长度应可订货，详情参看 see www.turck.com	
RKC4.5T-2/TEL	6625016	线缆连接，孔头 M12、直角；5 针，线缆长度：2 m；护套材质:PVC，黑色；cULus 认证；其他线路长度应可订货，详情参看 see www.turck.com	

光电传感器
玻璃光纤的基本单元
Q45BB6FPQ5



Function accessories

型号	货号		尺寸图
PBT46U	3025967	塑料光纤传感器，检测模式：漫反射模式传感器,聚乙烯导线，环境温度-30 °C...+70 °C	
PIT46U	3026034	塑料光纤传感器，检测模式：光幕,聚乙烯导线，环境温度-30 °C...+70 °C	