

Opto sensor
sensor para fibra óptica en plástico
QM42VP6FPQ

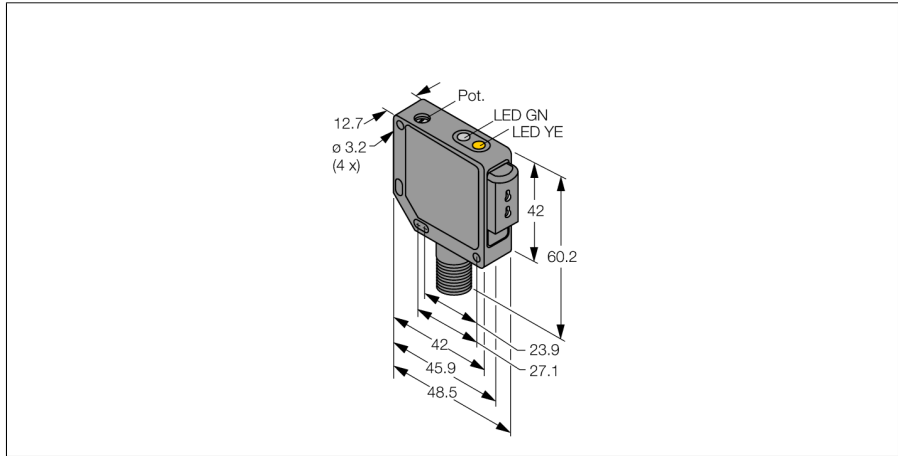

- clavija, M12 x 1, 4 polos
- carcasa metálica, ZN, negro
- grado de protección IP67
- ajuste de la sensibilidad por medio del potenciómetro
- tensión de servicio 10...30 VCC
- salida de conmutación PNP
- activación con/sin luz

Esquema de conexiones

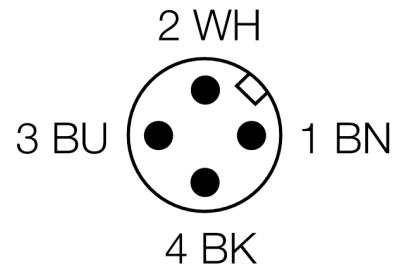
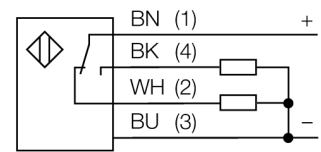

Designación de tipo	QM42VP6FPQ
Nº de identificación	3045784
Modo de funcionamiento	sensor de fibra óptica
Tipo de luz	rojo
Longitud de onda	660 nm
Temperatura ambiente	-20... +70°C
Tensión de servicio	10...30 VDC
Ondulación residual	< 10 % U _{is}
Corriente DC nominal	≤ 100 mA
Corriente sin carga I ₀	≤ 30 mA
Protección cortocircuito	sí
Protección contra polaridad inversa	sí
Función de salida	contacto de cierre / de apertura, PNP
Retardo de la activación	≤ 100 ms
Disparo por sobrecarga	> 150 mA
Modelo	rectangular, QM42
Medidas	48.5 x 12.7 x 60.2 mm
Material de la carcasa	metal, ZN, pintado negro
Conexión	conector, M12 x 1
Grado de protección	IP67
Indicación de la tensión de servicio	LED verde
Indicación estado de conmutación	LED amarillo
Mensaje de error	LED verde intermitente
Indicación de alarma	LED amarillo intermitente

Principio de funcionamiento

Si el espacio de montaje es limitado o en caso de temperaturas altas, las fibras ópticas de vidrio o plástico son en general una solución óptima. La fibra óptica transmite la luz desde el sensor hasta el objeto remoto. La fibras ópticas individuales se utilizan en sensores fotoeléctricos en modo opuesto, mientras que las fibras ópticas bifurcadas han sido diseñadas para modo de operación difuso.

curva de alcance

Opto sensor
sensor para fibra óptica en plástico
QM42VP6FPQ

TURCK

Industrial
Automation

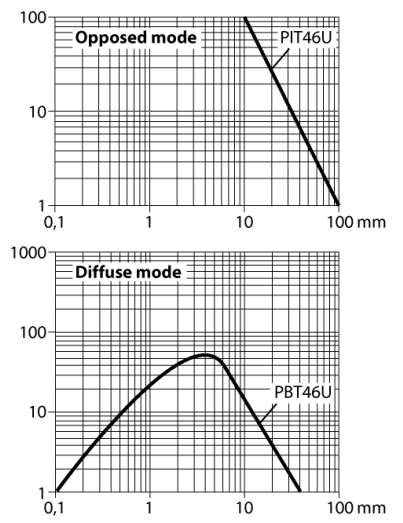

Opto sensor
sensor para fibra óptica en plástico
QM42VP6FPQ

Accesorios

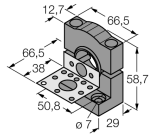
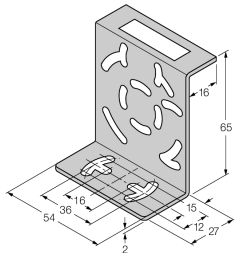
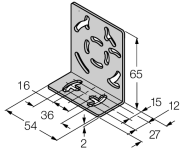
Modelo	N° de identificación		Dibujo acotado
SMB30SK	3052523	escuadra de montaje, PBT negro, con placa de montaje, acero inoxidable, para los modelos con rosca de 18mm, QM42/QMT42	
SMB46S	3048748	escuadra de montaje, acero inoxidable, para los modelos QS18, QS30, MINI-BEAM, QM42/QMT42	
SMB46L	3048747	escuadra de montaje, acero inoxidable, para los modelos QS18, QS30, MINI-BEAM, QM42/QMT42	

Accesorios de cableado

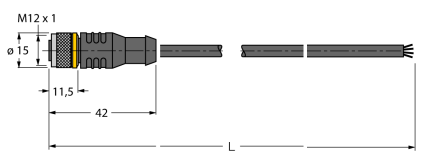
Modelo	N° de identificación		Dibujo acotado
RKC4.4T-2/TEL	6625013	Cable de conexión, conector hembra M12, recto, 4 polos, longitud de cable: 2m, material de la funda: PVC, negro; homologación cULus; disponibles otras longitudes de cable y variantes, véase www.turck.com	
WKC4.4T-2/TEL	6625025	Cable de conexión, conector hembra M12, acodado, 4 polos, longitud de cable: 2m, material de la funda: PVC, negro; homologación cULus; disponibles otras longitudes de cable y variantes, véase www.turck.com	