

# Metend lichtgordijn ontvanger EA5R2100PUXMODQ

**TURCK**

Industrial  
Automation



- connector M12x1, 8-polig
- hoogte 2100 mm
- beschermingsgraad IP65
- resolutie 5 mm
- max. reikwijdte 4 m
- bedrijfsspanning 15...30 VDC
- 2x PNP schakeluitgang
- 2 x analoge uitgang 0...10 V
- Modbus RTU via RS485, M12 x 1 contra-connector, 5-polig
- montagebeugel EZA-MBK-11 (bij alle types) en EZA-MBK-12 (enkel bij meetveld  $\geq 1050$  mm) meegeleverd

|  |                              |
|--|------------------------------|
| <b>Type</b>                              | EA5R2100PUXMODQ              |
| Ident no.                                | 3078941                      |
| <b>Systeemuitvoering</b>                 | lichtgordijn                 |
| Optische resolutie                       | 5 mm                         |
| Reikwijdte                               | 400...4000mm                 |
| Hoogte bewakingsveld                     | 2100 mm                      |
| Omgevingstemperatuur                     | -40...+70 °C                 |
| <b>Bedrijfsspanning <math>U_s</math></b> | 15...30 VDC                  |
| DC nominale bedrijfsstroom               | $\leq 375$ mA                |
| Eigen stroomopname $I_s$                 | $\leq 400$ mA                |
| Uitgangsfunctie                          | 2x N.O., PNP/analoge uitgang |
| Spanningsuitgang                         | 0...10V                      |
| Lastweerstand                            | $\geq 2000 \Omega$           |
| Inschakelfoutimpulsonderdrukking         | $\leq 2$ s                   |
| Aanspreektijd                            | $< 30.8$ ms                  |
| <b>Bouwworm</b>                          | rechthoekig, EZ-Array        |
| Afmetingen                               | 45.2 x 36 x 2178 mm          |
| Materiaal behuizing                      | metaal, AL, geanodiseerd     |
| Lens                                     | kunststof, acryl             |
| Aansluiting                              | male, M12 x 1                |
| Beschermingsgraad                        | IP65                         |
| <b>Bedrijfsspanningsindicatie</b>        | LEDrood                      |
| Foutmelding                              | LEDrood (2-kleuren-LED)      |
| Weergave van de functiereserve           | LEDrood                      |

## Aansluitschema

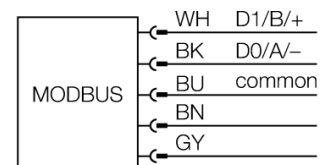
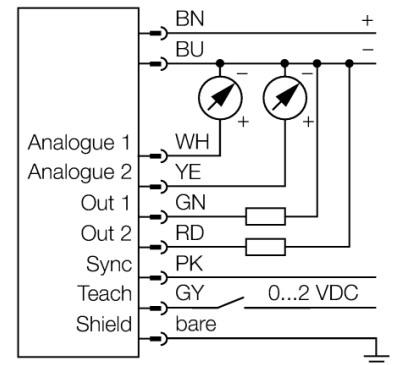

## Functieprincipe

Het metende lichtgordijn EZ-Array is ideaal voor toepassingen zoals de detectie van de grootte en van de profielen van producten tijdens de werking, de detectie van kanten en het midden, looping-controle, de detectie van gaten, het tellen van componenten e.a. Het tweedelige lichtgordijn maakt een eenvoudige inbedrijfname mogelijk. De volledige verwerkingselektronica is in de ontvangerbehuizing geïntegreerd, die d.m.v. 6 DIP-switches kan worden geconfigureerd. Voor speciale functies kan het systeem via de PC met behulp van de meegeleverde software worden ingesteld. Voor het synchroniseren van zender en ontvanger wordt enkel de Sync-uitgang van beide elementen met elkaar verbonden.

**Metend lichtgordijn  
ontvanger  
EA5R2100PUXMODQ**

**TURCK**

Industrial  
Automation

**Toebehoren**

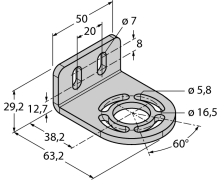
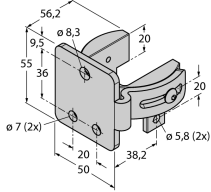
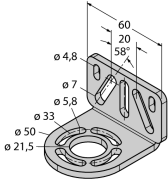
| Type       | Ident no. |   | Afmetingen  |
|------------|-----------|---|---|
| EZA-MBK-11 | 3071470   | montagebeugel, zwart, staal, voor EZ-ARRAY en EZ-SCREEN standaard en cascade 14 & 30 mm |    |
| EZA-MBK-12 | 3071756   | montagebeugel, zwart, staal, voor EZ-ARRAY en EZ-SCREEN standaard en cascade 14 & 30 mm |    |
| EZA-MBK-20 | 3072587   | montagebeugel, zwart, staal, voor EZ-ARRAY en EZ-SCREEN standaard 14 & 30 mm            |  |

**Verbindingstoeberehen**

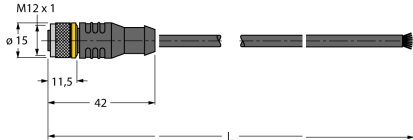
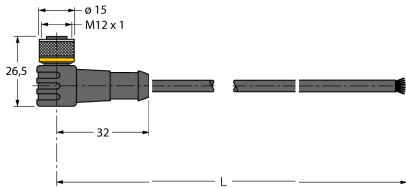
| Type           | Ident no. |  | Afmetingen  |
|----------------|-----------|--|---|
| EZA-USB-485-01 | 3083025   | USB-RS485-converterkabel, M12 x 1 connector op USB-connector type A  |  |
| RKC8T-2/TEL    | 6625130   | aansluitkabel, M12-contraconnector, recht, 8-polig, kabel-lengte: 2m, mantelmateriaal: PVC, mantelkleur: zwart, cULus toegelaten, RoHS-conform, beschermingsgraad IP67 |   |
| WKC8T-2/TEL    | 6625133   | aansluitkabel, M12-contraconnector, haaks, 8-polig, kabel-lengte: 2m, mantelmateriaal: PVC, mantelkleur: zwart, cULus toegelaten, RoHS-conform, beschermingsgraad IP67 |  |