

光电传感器
对射式传感器 (发射器)
Q459EQ

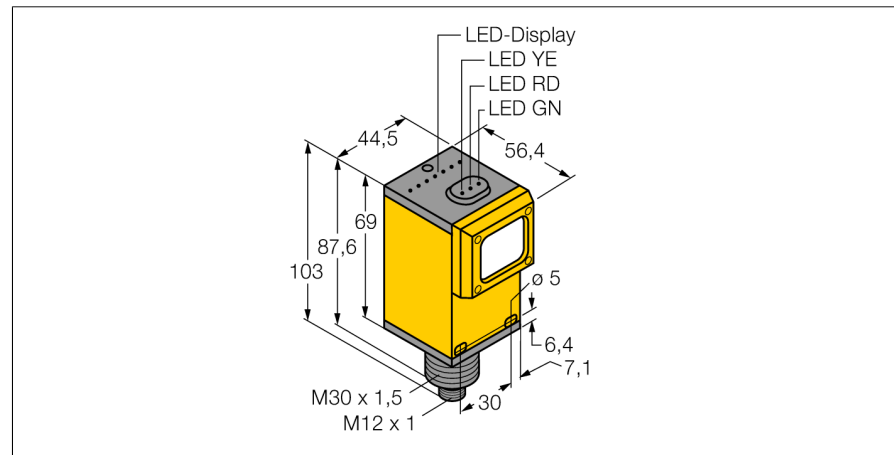

- ATEX 防爆认证 II组设备,设备等级1G, 可用于气体危险0区
- M12 x 1 针头接插件
- 防护等级IP67
- 工作电压:5...15 VDC
- 输入符合EN 60947-5-6 (NAMUR) 标准

接线图

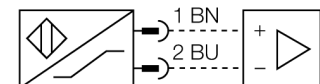

型号	Q459EQ
货号	3037635
工作模式	对射式传感器 (发射器)
发光模式	IR
波长	880 nm
最大检测范围 [mm]	0...6000 mm
电压	Nom. 8.2 VDC
空载电流 I ₀	≤ 50 mA
输出性能	(发射器), NAMUR
防爆标志	防爆标识为Ex II 1G 和 Ex ia IIC T5
设计	方型, Q45
尺寸	103x 54.1x 44.5 mm
外壳材料	塑料, PBT
镜头	塑料, 丙烯酸
连接	接插件, M12 x 1
防护等级	IP67
MTTF	67 years 符合SN 29500 (Ed. 99) 40 °C认证
防爆类型	Ex ia IIC T6
防爆认证	KEMA 03ATEX 1441 X

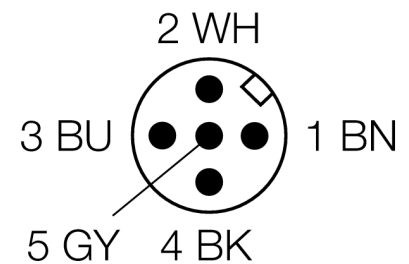

功能原理

对射式传感器包含一个发射器和一个接收器。它们对应安装以确保光线从发射端直接发射到接收端。当光线被目标物中断或减弱时,传感器输出信号。对于检测不透明物体对射式传感器是最可靠的。此种检测模式的形成鲜明对比的亮态、暗态工作模式和很高的过量增益,使此种检测模式拥有更大的检测距离和困难环境适应能力。

过量增益曲线

过量增益相关距离。

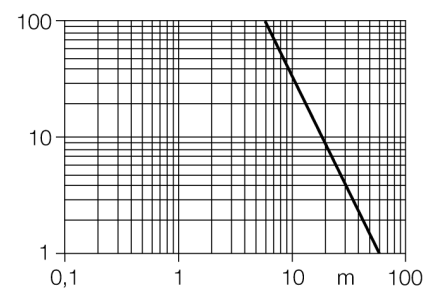

光电传感器
对射式传感器 (发射器)
Q459EQ

TURCK

Industrial
Automation

附件

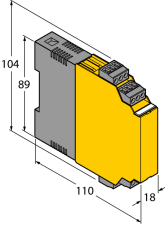
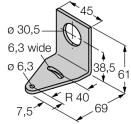
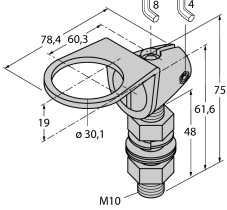
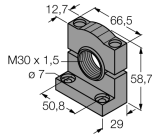
型号	货号		尺寸图
IM1-22EX-R/24VDC	7541210	双通道隔离开关放大器；输入NAMUR信号；可选开/关断路和短路监控模式；信号输出模式（常开/常闭）可选；可插拔接线端子；18mm宽度；24VDC电压供电	
SMB30A	3032723	不锈钢安装支架，适用30mm圆柱传感器	
SMB30FAM10	3011185	安装支架，材质不锈钢，适用M10 x 1.5螺纹，螺纹长度30mm	
SMB30SC	3052521	安装支架，PBT 黑；适用于 30mm 圆柱形传感器；4 个螺丝 M5 x 0.8	

光电传感器

对射式传感器 (发射器)

Q459EQ

操作手册

符合标准

该传感器符合94/9/EC规定，并且符合欧洲的EN60079-0：2009和EN60079-11：2012、EN60079-26:2007标准，适合于防爆危险区域的应用。为了确保正确操作，需要了解国家标准和相关条例。

满足用于爆炸危险区域等级。

II 1G (II组设备，设备级别1G，用于气体环境使用的电气设备)。

标签 (参见产品或技术数据表)

防爆标识为Ex II 1G 和 EEx ia IIC T5 符合 EN60079-0，-11和-26标准

可容许环境温度

-25...+70 °C

安装环境

操作者在设备的安装连接操作前必需经过培训。操作者必须了解用于爆炸危险区域设备的防护等级和指令。请务必保证根据实际使用环境对设备进行分类和标记。

该设备仅适用于连接到满足EN60079-0和EN60079-11的Exi本安回路。请参考允许最大电气参数。

在连接到其它回路后，该传感器不能再使用于Exi本安回路中。当与电气设备进行内部连接 (关联) 时，需要“本质安全证明” (EN60079-14标准)。

安装说明

应避免线缆和塑料外壳设备所产生的静电. 请只用湿布清洁设备。不要将传感器安装在灰尘环境中，以免造成设备上的灰尘堆积。

如果设备和电缆可能会受到机械损伤，就必须相应地得到保护。强电磁场也应该屏蔽。

接线方式和电气参数可参考产品标签或用户手册。

为了避免设备造成污染，在插入电缆或打开电缆槽盒前，请尽可能缩短移除电缆葛兰或接插头的密封塞的时间。

维护/修理

不能维修。如果设备被非制造商人员维修，认证期限将被修改。列出了与认证有关的一些重要数据。