

**Optosenzor
jednocestná závora (vysílač)
TM186EQ8**

TURCK

Industrial
Automation

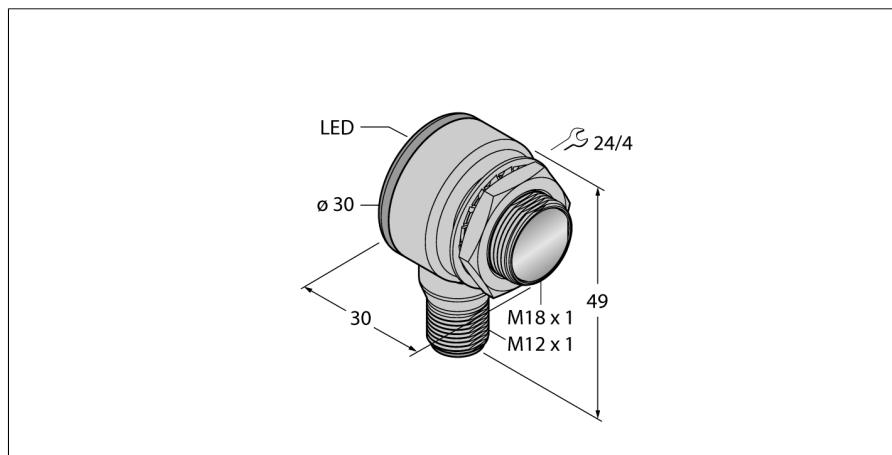

- zástrčka M12 x 1, 5pinová
- stupeň krytí IP67 / IP69K
- okolní teplota: -40...+70 °C
- kovové pouzdro
- napájecí napětí: 10...30 VDC

Schéma zapojení

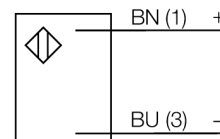

| | |
|--|--|
| Typové označení Identifikační číslo | TM186EQ8 3042007 |
| Druh provozu Barva světla Vlnová délka Rozsah Okolní teplota | jednocestná závora (vysílač) červená 625 nm 0...20000 mm -40... +70°C |
| Napájecí napětí Zvlnění Proud naprázdno I ₀ | 10...30VDC < 10 % U _s ≤ 20 mA |
| Pouzdro Rozměry Materiál pouzdra Čočka Připojení Průřez kabelu Stupeň krytí | válcové / závitové, TM18 30 x 30 x 49 mm kov / plast, CuZn plast, lexan konektor, M12 x 1 2 mm ² IP67 / IP69K |
| Indikace napájení | LED zelená |

Funkční princip

Jednocestné závory se skládají z jednoho vysílače a jednoho přijímače. Světlo z vysílače je nasměřováno přesně na přijímač. Přerušení nebo oslabení světelného paprsku objektem vyvolá sepnutí. Všude tam, kde mají být snímány neprůsvitné objekty, jsou jednocestné závory nejspolehlivějšími optosenzory. Vysoký kontrast mezi stavem světlo a tma a velmi vysoké funkční rezervy, které jsou pro tento pracovní režim typické, umožňují provoz na velké vzdálenosti a za těžkých podmínkách.

Akční rádius

Funkční rezerva v závislosti na dosahu

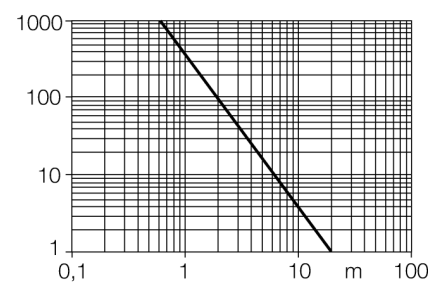

**Optosenzor
jednocestná závora (vysílač)
TM186EQ8**

TURCK

Industrial
Automation

Příslušenství

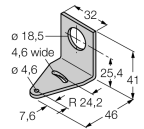
| Typové označení | Identifikační číslo | | Rozměrový náčrtek |
|-----------------|---------------------|---|---|
| SMBT18Y | 3069554 | Montážní úchytka, úhlová, pro senzory v závitových pouzdrech M18, otvor 15,3 mm pro kabel nebo konektor M12x1 |  |
| SMB18A | 3033200 | Montážní úhelník, nerez, pro závitová pouzdra M18 | |
| SMBAMS18P | 3073134 | Montážní deska, nerez, pro závitová pouzdra M18 | |

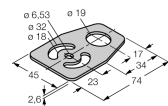

Wiring accessories

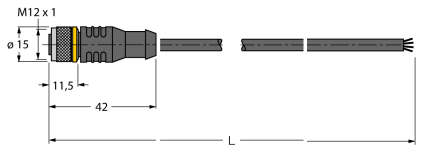
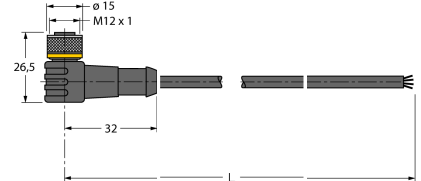
| Typové označení | Identifikační číslo | | Rozměrový náčrtek |
|-----------------|---------------------|---|---|
| RKC4.4T-2/TEL | 6625013 | Připojovací kabel, zásuvka M12 přímá 4pinová, délka kabelu: 2 m, materiál kabelu: černé PVC; cULus certifikát; k dispozici i jiné délky kabelu a provedení, viz www.turck.cz |  |
| WKC4.4T-2/TEL | 6625025 | Připojovací kabel, zásuvka M12 úhlová 4pinová, délka kabelu: 2 m, materiál kabelu: černé PVC; cULus certifikát; k dispozici i jiné délky kabelu a provedení, viz www.turck.cz |  |