

**Détecteur photoélectrique
détecteur en mode barrière (émetteur)
QS30EX**

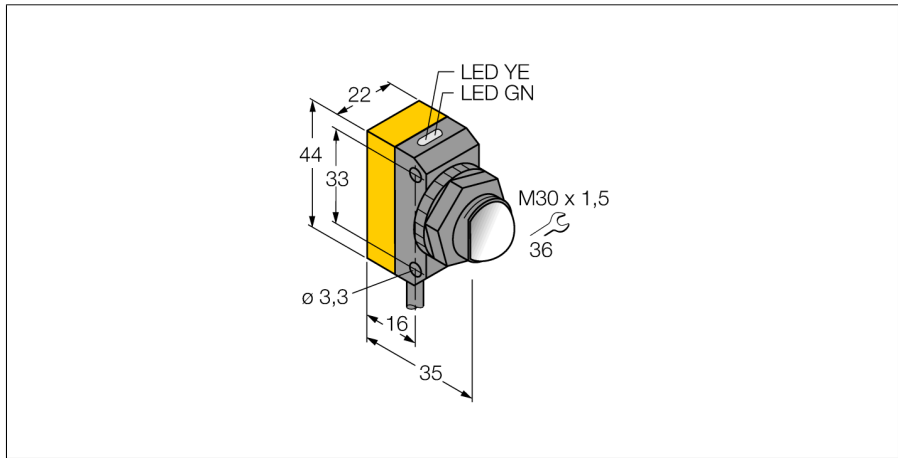

- câble, PVC, 2 m
- mode de protection IP67
- LED visible de tous les côtés
- fréquence de travail sélectionnable pour la protection contre l'influence réciproque
- LED émettrice commutable
- tension de service: 10...30 VDC

Schéma de raccordement

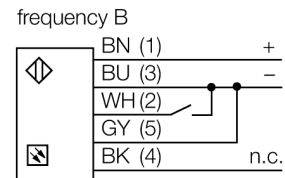
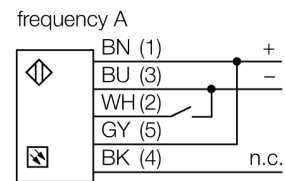

Principe de fonctionnement

Les détecteurs en mode barrière sont constitués d'un émetteur et d'un récepteur. Ils sont montés de telle manière que la lumière de l'émetteur arrive exactement au récepteur. Si un objet interrompt ou affaiblit le rayon lumineux, une commutation sera réalisée. Le grand contraste entre l'état clair et sombre, ainsi que les réserves de gain très élevées typiques pour ce mode de fonctionnement, permettent un fonctionnement avec de grandes distances.

Courbe de réserve de gain

réserve de gain dépend de la portée

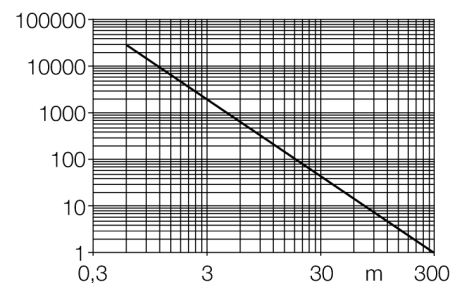

| | |
|--|--|
| Type | QS30EX |
| No. d'identité | 3071559 |
| Mode de fonctionnement | détecteur en mode barrière (émetteur) |
| Source de lumière | IR |
| Longueur d'onde | 875 nm |
| Portée | 0...213000mm |
| Température ambiante | -20...+60 °C |
| Tension de service | 10...30 VDC |
| Taux d'ondulation | < 10 % $V_{crite \grave{a} crite}$ |
| Consommation propre à vide I_0 | ≤ 70 mA |
| Protection contre les courts-circuits | oui |
| Protection contre les inversions de polarité | oui |
| Retard à la disponibilité | ≤ 100 ms |
| Format | rectangulaire, QS30 |
| Dimensions | 35 x 22 x 49 mm |
| Matériau de boîtier | plastique, ABS, jaune |
| Lentille | plastique, acrylique |
| Raccordement | câble, PVC |
| Longueur de câble | 2 m |
| Section câble | 5x 0.5mm ² |
| Type de protection | IP67 |
| MTTF | 402Années suivant SN 29500 (Ed. 99) 40°C |
| Indication de la tension de service | LEDvert |

**Détecteur photoélectrique
détecteur en mode barrière (émetteur)
QS30EX**

TURCK

Industrial
Automation

Accessoires

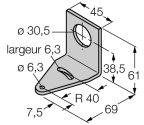
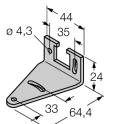
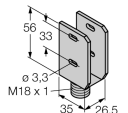
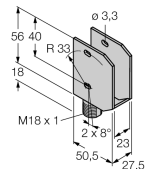
| Type | No. d'identi- té | | Dimensions |
|-----------|---------------------|--|---|
| SMB30A | 3032723 | équerre de montage, acier inoxydable, pour les détecteurs à filetage 30mm |  |
| SMBQS30L | 3002809 | équerre de montage, acier inoxydable, pour le format QS30 |  |
| SMBQS30Y | 3002811 | boîtier de protection, acier inoxydable, pour le format QS30 |  |
| SMBQS30YL | 3072741 | boîtier de protection avec verre protecteur, acier inoxydable, pour le format QS30 |  |